

SIEMENS



Celoplošná indukční varná deska

EZ9..KZ...

siemens-home.bsh-group.com/welcome

cs Návod k použití

Register
your
product
online

Obsah

	Použití dle určení	5
	Důležité bezpečnostní pokyny	6
	Příčiny poškození	8
	Přehled	8
	Ochrana životního prostředí	9
	Tipy pro úsporu energie	9
	Ekologická likvidace	9
	Indukční vaření	9
	Výhody indukčního vaření	9
	Nádoby	9
	Seznámení se se spotřebičem	11
	Varná zóna	11
	Ovládací panel	11
	Přehled nabídek	12
	Ukazatel varné zóny	13
	Aktivace osvětlení activeLight	14
	Ukazatel zbytkového tepla	14
	Obsluha spotřebiče	14
	První použití	14
	Zapnutí a vypnutí varné desky	14
	Nastavení varné zóny	14
	Doporučení pro vaření	15
	Časové funkce	18
	Automatické vypnutí po nastavené době přípravy pokrmu	18
	Minutka	19
	Funkce stopek	19
	Funkce PowerBoost	20
	Aktivovat	20
	Deaktivace	20
	Funkce panBoost	21
	Doporučení k použití	21
	Aktivovat	21
	Deaktivace	21
	Funkce udržování teploty	22
	Aktivovat	22
	Deaktivace	22
	Převzetí nastavení	22
	Aktivovat	22
	Bezdrátový teplotní senzor	23
	Příprava a ošetřování bezdrátového teplotního senzoru 23	
	Spojení bezdrátového teplotního senzoru s ovládacím panelem	23
	Čištění	24
	Výměna baterie	24
	Prohlášení o shodě	25
	Senzor vaření	26
	Procesy vaření se senzorem vaření	26
	Výhody	27
	Tipy pro vaření se senzorem vaření	27
	Nastavení bodu varu	27
	Takto provedete nastavení	28
	Doporučené pokrmy	29
	Asistent pro přípravu pokrmů	32
	powerMove Pro	33
	Aktivovat	33
	Deaktivace	33
	Dětská pojistka	34
	Aktivace a deaktivace dětské pojistky	34
	Automatická dětská pojistka	34
	Pauza	34
	Aktivovat	34
	Deaktivace	34
	Automatické vypnutí	34
	Základní nastavení	35
	Na základní nastavení	35
	Nabídka Základní nastavení	35
	Opuštění základních nastavení	35
	Uložení nebo zrušení změn	35
	Home Connect	36
	Seřízení	36
	Nastavení Home Connect	38
	Aktualizace softwaru	40
	Vzdálená diagnostika	40
	Upozornění k ochraně údajů	40
	Prohlášení o shodě	40
	Ovládání ventilace	41
	Seřízení	41
	Odpojit ze sítě	42
	Ovládání digestoře pomocí varné desky	42
	Nastavení ovládání odsavače par	43

 Maximální příkon	44
 Čištění	44
Varná deska	44
Rám varné desky	44
 Často kladené otázky a odpovědi (FAQ)	45
 Co dělat v případě poruchy?	48
Upozornění, varování a chybová hlášení	48
Tipy	48
Předváděcí režim	49
 Zákaznický servis	50
Číslo E a číslo FD	50

Další informace o spotřebičích, příslušenství, náhradních dílech a servisech najdete na internetu: **www.siemens-home.bsh-group.com** a v online obchodě: **www.siemens-home.bsh-group.com/eshops**

Použití dle určení

Pečlivě si přečtěte tento návod. Návod k použití a k montáži a doklad spotřebiče uschovejte pro pozdější potřebu nebo pro další majitele.

Po vybalení spotřebič zkontrolujte. V případě poškození během přepravy spotřebič nezapojujte. Zznamenejte písemně škody a zavolejte zákaznický servis, jinak zaniká nárok na záruku.

Spotřebiče bez zástrčky smí zapojovat pouze oprávněný odborník. Pokud je spotřebič nesprávně zapojený, nemáte v případě škody nárok na záruku.

Vestavba spotřebiče se musí provést podle přiloženého montážního návodu.

Tento spotřebič je určen pouze pro soukromé použití v domácnosti. Spotřebič používejte výhradně k přípravě pokrmů a nápojů. Při vaření musí být spotřebič pod dozorem. Krátkodobé vaření musí být neustále pod dozorem. Spotřebič používejte pouze v uzavřených místnostech.

Tento spotřebič je určen pro použití do maximální výšky nad mořem 4000 metrů.

Nepoužívejte žádné kryty varné desky. Mohlo by to způsobit nehody, např. v důsledku přehřátí, vznícení nebo prasknutí materiálů.

Používejte pouze námi schválená ochranná zařízení nebo dětské zábrany. Nevhodná ochranná zařízení nebo dětské zábrany mohou způsobit nehody.

Tento spotřebič není koncipován pro provoz s externími hodinami ani s dálkovým ovládním.

Tento spotřebič mohou používat děti starší 8 let a osoby s omezenými fyzickými, sensorickými nebo duševními schopnostmi nebo s nedostatečnými zkušenostmi a/nebo znalostmi, pokud jsou pod dohledem osoby, která je odpovědná za jejich bezpečnost, nebo byly touto osobou instruovány o bezpečném použití spotřebiče a pochopily nebezpečí s tím spojená.

Děti si nesmí se spotřebičem hrát. Čištění a údržbu nesmí provádět děti. Výjimka: děti starší 15 let a pod dozorem dospělé osoby.

Dětem mladším než 8 let zabraňte v přístupu ke spotřebiči a přívodnímu kabelu.

Pokud používáte senzor vaření, ujistěte se, že se nastavená varná zóna shoduje s varnou zónou, na které se nachází nádoba s bezdrátovým teplotním senzorem.

Pokud jste uživateli aktivního implantovaného lékařského přístroje (např. kardiostimulátoru nebo defibrilátoru), ujistěte se u svého lékaře, že tento přístroj splňuje směrnici Rady Evropských společenství 90/385/EHS ze dne 20. června 1990 a dále DIN EN 45502-2-1 a DIN EN 45502-2-2 a byl vybraný, implantovaný a naprogramovaný podle VDE-AR-E 2750-10. Pokud jsou tyto předpoklady splněné a navíc se používají nekovové kuchyňské pomůcky a nádoby s nekovovými držadly, je používání této indukční varné desky při užívání k určenému účelu bezproblémové.

Důležité bezpečnostní pokyny

Varování – Nebezpečí požáru!

- Horký olej a tuk se snadno vznítí. Horký olej a tuk nikdy nenechávejte bez dozoru. Oheň nikdy nehaste vodou. Vypněte varnou desku. Plameny opatrně uduste příkrývkou, hasicí dekou nebo podobným předmětem.
- Varná zóna se velmi rozžhaví. Neodkládejte na varnou desku žádné hořlavé předměty. Na varné zóně neskladujte žádné předměty.
- Spotřebič je horký. V zásuvkách přímo pod varnou deskou nikdy neuchovávejte hořlavé předměty nebo spreje.
- Varná deska se samočinně vypne a nelze ji ovládat. Později se může neúmyslně zapnout. Vypněte pojistku v pojistkové skříňce. Zavolejte servis.
- Nesmí se používat kryty varné desky. Mohlo by to způsobit nehody, např. v důsledku přehřátí, vznícení nebo prasknutí materiálů.

Varování – Nebezpečí popálení!

- Varné zóny a sousedící oblasti, zejména rám varné desky (pokud je umístěn), se velmi rozžhaví. Nikdy se nedotýkejte horkých povrchů. Děti se musí zdržovat v dostatečné vzdálenosti od spotřebiče.
- Varná zóna hřeje, ale ukazatel nefunguje. Vypněte pojistku v pojistkové skříni. Informujte technický zákaznický servis.
- Kovové předměty se na varné desce velmi rychle zahřejí. Nikdy neodkládejte kovové předměty, jako nože, vidličky, lžice, pokličky ani jiné, kov obsahující předměty na varnou desku.
- Po každém použití vypněte varnou desku hlavním vypínačem. Nečekejte, dokud se varná deska automaticky nevypne, protože už se na ní nenachází žádné hrnce ani pánve.

Varování – Nebezpečí úrazu elektrickým proudem!

- Neodborné opravy jsou nebezpečné. Opravy spotřebiče a výměnu poškozených přívodních vedení smí provádět výhradně technik zákaznického servisu vyškolený naší společností. Pokud je spotřebič vadný, vytáhněte síťovou zástrčku ze zásuvky nebo vypněte pojistku v pojistkové skříňce. Zavolejte servis.
- Pokud do spotřebiče pronikne vlhkost, může to způsobit úraz elektrickým proudem. Nepoužívejte vysokotlaké nebo parní čističe.
- Poškozený spotřebič může způsobit úraz elektrickým proudem. Nikdy nezapínejte vadný spotřebič. Vytáhněte síťovou zástrčku ze zásuvky nebo vypněte pojistku v pojistkové skříni. Zavolejte zákaznický servis.
- Praskliny nebo trhliny ve sklokeramické desce mohou způsobit úraz elektrickým proudem. Vypněte pojistku v pojistkové skříňce. Zavolejte servis.

Varování – Nebezpečí poškození magnetickým polem!

Bezdrátový senzor vaření je magnetický. Magnetické prvky mohou poškodit elektronické implantáty, např. kardiostimulátory nebo inzulinové pumpy. Nositelné elektronických implantátů by proto neměli nosit senzor vaření v kapsách oblečení a s ohledem na kardiostimulátor nebo podobný lékařský přístroj dodržovat minimální vzdálenost 10 cm.

Varování – Nebezpečí poruchy!

Tato varná deska je na spodní straně vybavena ventilátorem. Pokud se pod varnou deskou nachází zásuvka, neuchovávejte v ní malé a ostré předměty, papír ani utěrky na nádobí. Mohly by být nasáty, a tak by poškodily ventilátor nebo narušily chlazení. Mezi obsahem zásuvky a vstupem ventilátoru musí být minimální vzdálenost 2 cm.

 Varování – Nebezpečí poranění!

- Bezdrátový senzor vaření je vybaven baterií, která by se mohla poškodit, pokud je vystavena vysokým teplotám. Sejměte senzor z nádoby a uchovávejte jej v dostatečné vzdálenosti od veškerých zdrojů tepla.
- Senzor vaření může být při odstraňování z hrnce velmi horký. Při snímání používejte kuchyňskou rukavici nebo utěrku.
- Při vaření potravin ve vodní lázni může dojít k prasknutí nádoby nebo skla varné desky kvůli přehřátí. Nádoba, která je ve vodní lázni, nesmí stát přímo na dně nádoby s vodou. Používejte jedině takové varné nádoby, které jsou tepelně odolné.
- Nádoby mohou vlivem přítomnosti kapaliny mezi dnem nádoby a varnou zónou náhle vyletět vzhůru. Varnou zónu a dno nádoby vždy udržujte v suchu.

Příčiny poškození

Pozor!

- Hrubá dna nádob mohou varnou desku poškrábat.
- Na varné zóny nikdy nestavějte prázdné nádoby. Mohou způsobit její poškození.
- Na ovládací panel, ukazatele, rám varné desky nebo boční světelné pruhy neumísťujte žádné horké nádoby. Mohlo by dojít k poškození.
- Pád tvrdých nebo špičatých předmětů na varnou desku může způsobit její poškození.
- Položíte-li na horkou varnou zónu alobal a plastové nádoby, dojde k jejich roztavení. Nedoporučujeme používat na varné desce ochrannou fólii.

Přehled

V následující tabulce najdete nejčastější poškození:

Poškození	Příčina	Opatření
Skvrny	Pokrmu, které přetečou.	Pokrmu, které přetečou, okamžitě odstraňte pomocí škrabky na sklo.
	Nevhodné čisticí prostředky.	Používejte pouze čisticí prostředky, které jsou vhodné pro varné desky tohoto druhu.
Poškrábání	Sůl, cukr a písek.	Nepoužívejte varnou desku jako pracovní nebo odkládací plochu.
	Drsná dna nádob mohou varnou desku poškrábat.	Zkontrolujte nádoby.
Změna barvy	Nevhodné čisticí prostředky.	Používejte pouze čisticí prostředky, které jsou vhodné pro varné desky tohoto druhu.
	Odření hrncem.	Hrnce a pánve při posouvání nazdvihněte.
Nerovnosti povrchu	Cukr, pokrmu s vysokým obsahem cukru.	Pokrmu, které přetečou, okamžitě odstraňte pomocí škrabky na sklo.

Ochrana životního prostředí

V této kapitole naleznete informace o úspoře energie a likvidaci spotřebiče.

Tipy pro úsporu energie

- Vždy používejte pokličku odpovídající dané nádobě. Při vaření bez pokličky spotřebujete výrazně více energie. Používejte skleněnou pokličku. Můžete tak do hrnce vidět, aniž byste museli pokličku odklopit.
- Používejte nádobí s rovným dnem. Nerovné dno zvyšuje spotřebu energie.
- Nádobu stavějte vždy do ohraničení používané varné zóny.
- Pro malá množství používejte malé nádoby. Velké, málo naplněné nádoby spotřebují více energie.
- Vařte pokrmy s malým množstvím vody. Tím ušetříte energii a u zeleniny zůstanou zachovány vitamíny a minerální látky.
- Včas přepínejte na nižší stupeň ohřevu. Jinak plýtváte energií.

Ekologická likvidace

Obal ekologicky zlikvidujte.



Tento spotřebič je označen podle evropské směrnice 2012/19/EU o elektrických a elektronických zařízeních (waste electrical and electronic equipment –WEEE). Směrnice udává rámec pro zpětný odběr a recyklaci starých spotřebičů v celé EU.

Bezdrátový senzor vaření je vybavený baterií. Starou baterii ekologicky zlikvidujte.

Indukční vaření

Výhody indukčního vaření

Indukční vaření se zásadně liší od běžného vaření, protože teplo vzniká přímo ve dně nádoby. To skýtá řadu výhod:

- Úspora času při vaření a smažení.
- Úspora energie.
- Snadnější údržba a čištění. Pokrmy, které překypí, se tak rychle nepřipečou.
- Kontrola nad teplem a bezpečnost; varná deska zvyšuje nebo snižuje přívod tepla okamžitě po každém kroku ovládní. Když nádobu sejmete, přeruší indukční varná zóna okamžitě přívod tepla, není potřeba ji vypínat.

Nádoby

Pro vaření s indukcí používejte pouze feromagnetické nádoby, například:

- Nádoby ze smaltované oceli
- Nádoby z litiny
- Nádoby z ušlechtilé oceli vhodné pro indukční ohřev.

Abyste zjistili, zda je daná nádoba vhodná pro indukční vaření, vyzkoušejte, zda je dno nádoby magnetické, nebo se podívejte na informace od výrobce.

Existuje také indukční nádobí, jehož dno není celé feromagnetické:

- Pokud je dno nádoby feromagnetické jen částečně, bude se zahřívat jen feromagnetická plocha. To může způsobit, že se teplo nebude rozvádět rovnoměrně. Neferomagnetická část by mohla mít příliš nízkou teplotu pro vaření.

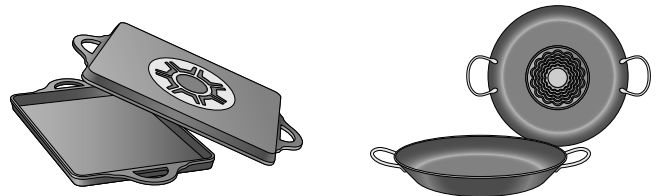

- Pokud materiál dna nádoby obsahuje mimo jiné podíl hliníku, feromagnetická plocha je rovněž menší. Může se stát, že se tato nádoba dostatečně nezahřeje nebo případně nebude vůbec rozpoznána.

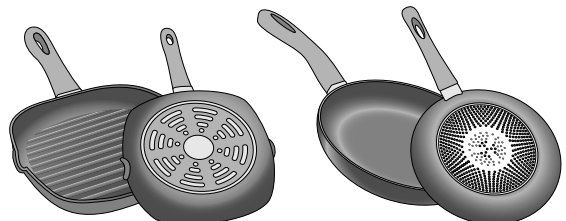

Nevhodné nádoby

V žádném případě nepoužívejte adaptérové desky pro indukci nebo nádobí z:

- běžná ušlechtilá ocel
- skla
- keramiky
- mědi
- hliníku

Vlastnosti dna nádoby

Vlastnosti dna nádoby mohou ovlivnit výsledek vaření. Nádoby z materiálů, které rovnoměrně rozvádějí teplo v hrnci, např. hrnce se „sendvičovým dnem“ z ušlechtilé oceli, šetří čas a energii.

Používejte nejlépe nádoby s naprosto rovným dnem. Nerovné dno nádoby nebo dno se vzorem snižuje tepelný příkon.

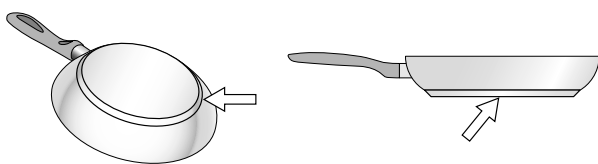

Chybí nádoba nebo má nevhodnou velikost

Nádobu postavte vždy do ohraničené varné plochy. Když nádobu neumístíte na správné místo nebo když není vyrobená z vhodného materiálu či nemá vhodnou velikost, zobrazí se vedle ukazatele varné zóny symbol . Přesuňte nádobu nebo zkuste použít jinou nádobu.

Když odstavíte aktivní nádobu na dobu delší než 30 sekund z varné zóny, automaticky se vypne.

Prázdna nádoba nebo nádoba s tenkým dnem

Nezahřívejte prázdné nádobí a nepoužívejte nádoby s tenkým dnem. Varná deska je vybavena interním bezpečnostním systémem. Přesto se prázdná nádoba může zahřát tak rychle, že funkce automatického vypnutí nebude mít dostatek času zareagovat a dojde k dosažení vysoké teploty. Dno nádoby se může roztavit a poškodit skleněnou desku. Nádoby se v žádném případě nedotýkejte a varnou desku vypněte. Pokud po vychladnutí přestane fungovat, kontaktujte technický servis.

Rozpoznání hrnce

Varná deska automaticky rozpozná pozici, velikost a tvar použité nádoby podle feromagnetického průměru a materiálu dna nádoby. Vhodné jsou nádoby s průměrem dna od 90 do 340 mm.

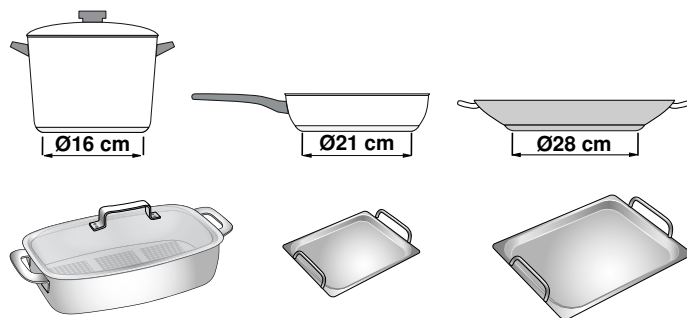

Upozornění: Ukazatele varné zóny se mohou od skutečné velikosti a tvaru nádoby lišit. Je to normální a nemá to vliv na funkci varné desky. Další informace najdete v kapitole → "Často kladené otázky a odpovědi (FAQ)"

Seznámení se se spotřebičem

V této kapitole jsou popsány varné zóny, ovládací panel a různé funkce spotřebiče.

Upozornění: V závislosti na typu spotřebiče jsou možné odchylky v barvách a jednotlivých detailech.

Varná zóna

Varná deska má po celé varné zóně k dispozici indukci. Nádobu postavte na libovolné místo v rámci ohraničení používané varné zóny. Poloha, velikost a tvar nádoby budou automaticky rozpoznány.

Upozornění: Na varné zóně můžete vařit až v 6 nádobách.

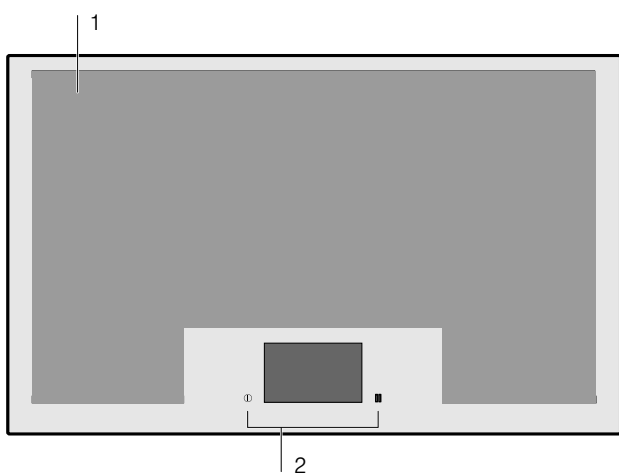

Varná deska

- | | |
|---|-----------------------|
| 1 | Použitelná varná zóna |
| 2 | Ovládací panel |

Ovládací panel

Ovládací panel má k dispozici dotyková pole a dotykový displej.

Dotyková pole





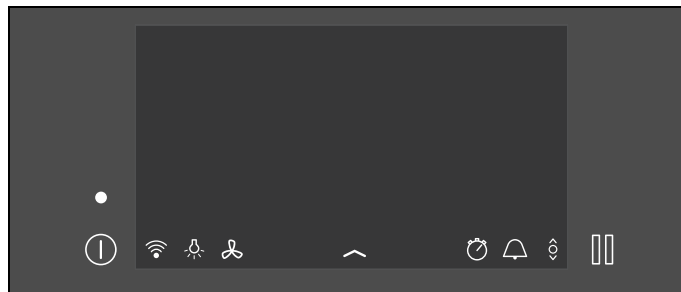

Senzorová pole jsou dotyková pole. Pro výběr funkce stiskněte odpovídající symbol. Na displeji se objeví funkce, které jsou k dispozici.

Upozornění

- Ovládací panel udržujte stále suchý a čistý. Vlhkost může negativně ovlivnit funkci.
- Nikdy nestavte na dotykový displej horké nádoby. Může dojít k přehřátí elektroniky.



Senzory volby

	Hlavní vypínač
	WLAN
	Funkce pauza
	Jas ovládání odsavače par
	Ovládání odsavače par
	Nabídka rychlé volby
	Info menu
	Dětská pojistka
	Základní nastavení
	Funkce stopek
	Minutka
	powerMove Pro
Menu režimů vaření	
	Stupně ohřevu
	PowerMove Pro
	Senzor vaření
	Asistent pro přípravu pokrmů
Varná zóna	
1.0 - 9.0	Stupně ohřevu
	Funkce PowerBoost
	Funkce ShortBoost
	Funkce udržování teploty
	Automatická doba úpravy pokrmů

Dotykový displej

Na dotykovém displeji získáte přehled o nádobách stojících na varné zóně a o dotykových polích pro aktivaci různých funkcí.

Když postavíte nádobí na varnou zónu, zobrazí se na displeji ukazatel varné zóny pro dané nádobí.

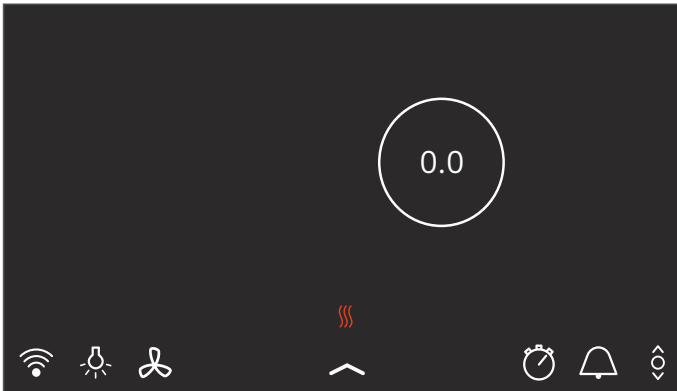

Přehled nabídek

Intuitivní struktura nabídek vaší varné desky vám pomůže se v nich rychle vyznat. Zde se dozvíte více o nejdůležitějších nabídkách.

Hlavní zobrazení

V hlavním zobrazení najdete přehled o ukazatelích nádob stojících na varné zóně. Ukazuje režim vaření, stupně ohřevu a nastavené funkce časovače pro zapnuté varné zóny.

Oblasti nastavování

V oblasti nastavování varné zóny můžete nastavit stupně vaření, doby vaření a různé režimy vaření pro tuto varnou zónu.

Abyste se dostali do oblasti nastavování, dotkněte se požadované varné zóny.

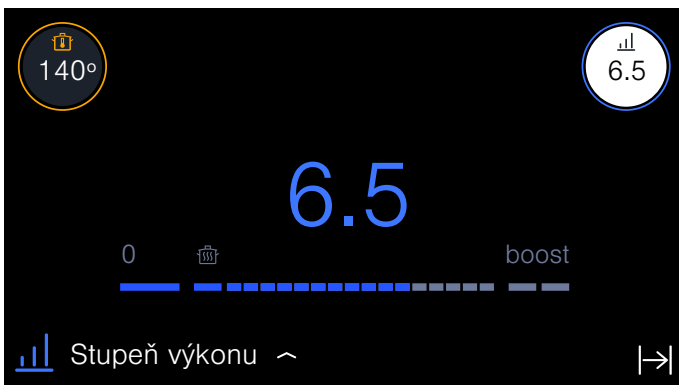

Hlavní panel

V hlavním panelu máte přístup k různým funkcím a dalším nabídkám.

Hlavní panel zobrazuje následující možnosti volby:

- WLAN
- Osvětlení ovládání odsavače par
- Ovládání odsavače par
- Nabídka rychlé volby
- Funkce stopek
- Základní nastavení
- powerMove Pro

Nabídka rychlé volby

V menu rychlé volby máte přístup k určitým funkcím a dalším nabídkám.

Pro vyvolání menu rychlé volby se dotkněte symbolu uprostřed dolního okraje hlavního panelu a přetáhněte ho nahoru.

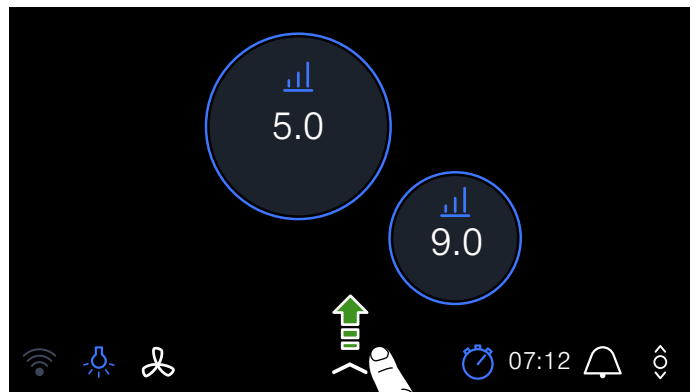

Menu rychlé volby obsahuje následující možnosti:

- Info-Menu
- Dětská pojistka
- Základní nastavení

Pro zavření nabídky rychlé volby se znovu dotkněte symbolu a přetáhněte ho dolů.

Informační nabídka

Přes Info menu si můžete zobrazit informace o spotřebiči.

Abyste se dostali do Info menu, otevřete nabídku rychlé volby a stiskněte symbol . Zobrazí se dostupné možnosti.

Pro opuštění Info menu stiskněte symbol .

Navíc si můžete zobrazit informace o aktuálních funkcích. Na několik sekund podržte stisknutý symbol nebo název požadované funkce. Na displeji se zobrazí okno s popisem aktuální funkce.

Sdělení a upozornění

Zobrazuje informace o změně stavu spotřebiče nebo signalizuje, úspěšně ukončenou činnost.

Řiďte se pokyny uvedenými na ovládacím panelu.

Nabídka režimů vaření

Varná deska má různé režimy vaření.

Režim vaření	Funkce
Stupně ohřevu	Můžete zvolit stupeň ohřevu pro každou nádobu.
powerMove Pro	Posunutím nádoby zepředu dozadu na varné desce můžete ovládat určité stupně ohřevu podle pozice nádoby.
Senzor vaření	Pomocí bezdrátového senzoru vaření upevněného na vnější straně hrnce lze automaticky udržovat teplotu. Tyto funkce jsou vhodné pro pokrmy, pro jejichž přípravu v nádobě je zapotřebí velké množství vody, oleje nebo tuku. Upozornění: Funkce je poprvé připravená k použití po propojení bezdrátového senzoru vaření s ovládacím panelem.
Funkce Asistence pro přípravu pokrmů	Vaření s předvolbou pokrmů

Abyste se dostali do nabídky režimů vaření, zvolte varnou zónu a dotkněte se aktivního režimu vaření.

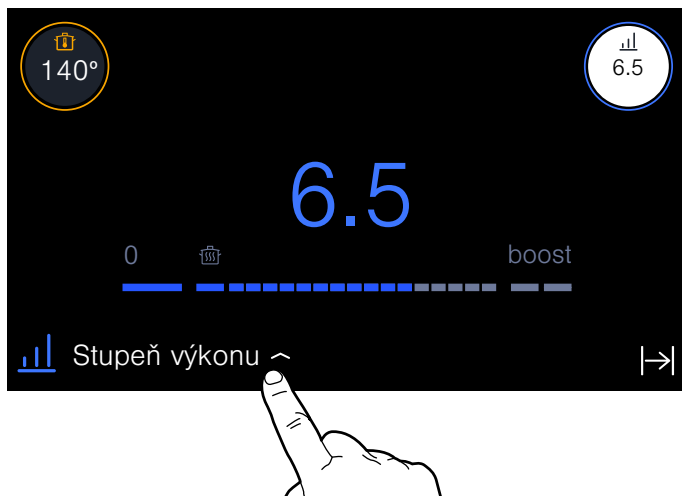

Ukazatel varné zóny

Když na varnou zónu postavíte nádobu, svítí na dotykovém displeji ukazatel odpovídající varné zóny.

Varná zóna byla rozpoznána

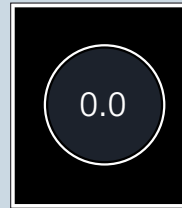

Nádobu na varné zóně byla rozpoznána. Svítí ukazatel varných zón. Pro výběr varné zóny stiskněte ukazatel.

Vybraná varná zóna



Zobrazená varná zóna byla zvolena. Můžete nastavit stupeň ohřevu.

Varná zóna je aktivovaná

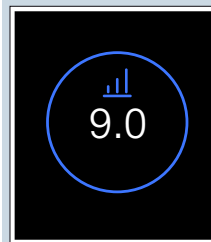

Zobrazená varná zóna byla aktivovaná. Na ukazateli svítí nastavený stupeň ohřevu.

Na varné zóně se nenachází žádná nádoba



Nádobu byla z varné zóny odstraněna. Předtím zvolený stupeň ohřevu změní barvu.

Další ukazatele

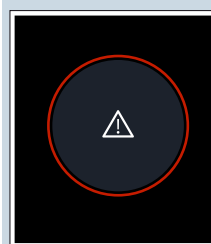

Vybranou varnou zónu nelze naprogramovat. Pro další informace stiskněte symbol na hlavním panelu.

Možné příčiny:

- Na varné desce můžete vařit až v 6 rovnoměrně rozmístěných nádobách najednou.
- Nádoba není vhodná pro indukční varnou desku.
- Byl překročen maximální příkon spotřebiče.

Aktivace osvětlení activeLight.

Varná plocha je na levé a pravé straně varné desky vybavena interaktivními světelnými proužky. Světelné proužky udávají polohu nádoby na varné desce a stav příslušné varné zóny.

Pro aktivaci nebo deaktivaci světelných proužků nahlédněte do kapitoly → "Základní nastavení"

V následující tabulce jsou uvedeny významy různých barev:

Barva	Význam
Bílá	Nádoba na varné desce byla rozpoznána.
Modrá	Část varné desky je aktivovaná.
Modrá barevná škála	Je aktivována funkce powerMove Pro. Nádobu můžete posunout podél modrých světelných pruhů.
Oranžová	Senzor vaření
Červená	Ukazatel zbytkového tepla Upozornění: Pokud červené světelné pruhy na obou stranách varné plochy blikají, vyskytla se chyba.

Ukazatel zbytkového tepla

Varná deska je vybavena dvěma ukazateli zbytkového tepla:

- Stiskněte symbol  v hlavní nabídce. Podle intenzity zbytkového tepla svítí jedna, dvě nebo všechny tři linie.
- Na levé a pravé straně varné plochy se nachází červené světelné proužky. Podle intenzity zbytkového tepla svítí červené světelné proužky více nebo méně.

Upozorňují na to, že je varná deska ještě horká. Nedotýkejte se varné desky, dokud tyto ukazatele svítí nebo bezprostředně poté, co zhasnou.

Ukazatele zbytkového tepla svítí i tehdy, když je varná deska vypnutá, pokud je varná plocha ještě teplá.

Obsluha spotřebiče

V této kapitole si můžete přečíst, jak se nastavuje varná zóna. V tabulce najdete stupně ohřevu a doby vaření pro různé pokrmy.

První použití

Při prvním zapnutí spotřebiče se na displeji zobrazí menu pro výběr prvního nastavení. Zvolte požadovaná nastavení.

Po potvrzení nastavení se zobrazí hlavní zobrazení.

Upozornění: Nastavení můžete kdykoli změnit. Pro informace o výběru těchto nastavení viz kapitola → "Základní nastavení".

Zapnutí a vypnutí varné desky

Varná deska se zapíná a vypíná hlavním vypínačem.

Zapnutí: Stiskněte symbol . Ukazatel nad hlavním vypínačem svítí. Po krátké době potřebné pro zapnutí je varná deska připravená k provozu.

Vypnutí: Stiskněte symbol . Ukazatel zhasne. Všechny varné zóny jsou vypnuté.

Pokud nejsou varné zóny dostatečně vychladlé, svítí ukazatel zbytkového tepla.

Upozornění

- Varná deska se vypne automaticky, pokud jsou varné zóny déle než 30 sekund vypnuté.
- Nastavení zůstává uložené prvních 10 sekund po vypnutí varné desky. Pokud varnou desku v této době zapnete, zobrazí se v hlavním zobrazení možnost potvrzení předchozích nastavení. Další informace o tomto nastavení najdete v kapitole → "Základní nastavení".

Nastavení varné zóny

Požadovaný stupeň ohřevu vyberte v oblasti nastavení

Stupeň ohřevu 1.0	= nejnižší stupeň
Stupeň ohřevu 9.0	= nejvyšší stupeň

Každý stupeň ohřevu má i mezistupeň, který je označen .5.

Upozornění

- Z důvodu ochrany choulostivých částí spotřebiče před přehřátím nebo elektrickým přetížením může varná deska přechodně snížit stupeň ohřevu.
- Z důvodu zamezení hluku spotřebiče může varná deska dočasně snížit stupeň ohřevu.

Volba varné zóny a stupně ohřevu

Varná deska musí být zapnutá.

1. Postavte nádobu na varnou zónu.
2. Zvolte požadovanou varnou zónu dotykem na odpovídající ukazatel. Na ukazateli se zobrazí oblast nastavení zvolené varné zóny.

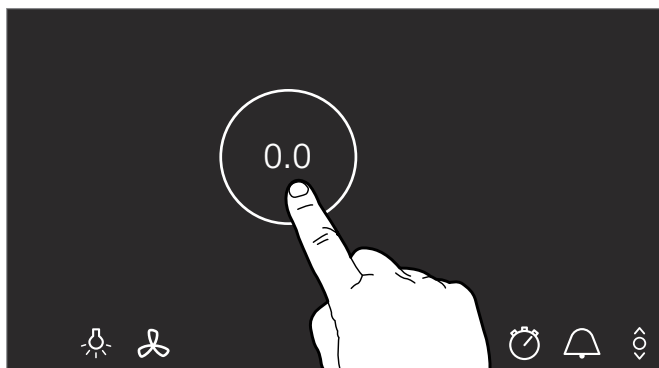

3. Přejedte prstem přes oblast nastavování a dotkněte se požadovaného stupně vaření.

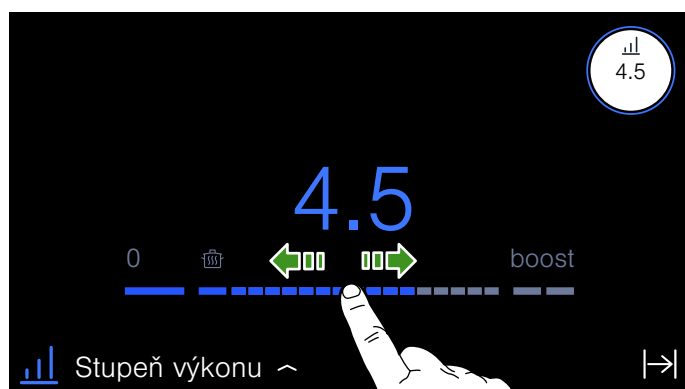

Stupeň vaření je nastavený.

Změna stupně ohřevu

Zvolte varnou zónu a poté v oblasti nastavování nastavte požadovaný stupeň ohřevu.

Vypnutí varné zóny

Ukazatel varné zóny na hlavním displeji držte stisknutý tak dlouho, dokud se nezobrazí stupeň ohřevu **0.0**. Varná zóna se vypne.

Upozornění: Pokud jste před zapnutím varné desky postavili na varnou zónu nádobu, bude rozpoznána po stisknutí hlavního vypínače a ukazatel varné zóny se zobrazí na dotykovém displeji.

Doporučení pro vaření

Doporučení

- Kaše, krémové polévky a husté omáčky při ohřívání občas zamíchejte.
- Pro předebrání nastavte stupeň ohřevu 8 –9 .
- Při vaření s pokličkou snižte stupeň ohřevu, jakmile mezi pokličkou a nádobou začne unikat pára.
- Po uvaření nechte nádobu až do servírování přiklopenou.
- Při vaření v tlakovém hrnci dodržujte pokyny výrobce.
- Nevařte pokrmy příliš dlouho, aby zůstala zachována výživová hodnota. Pomocí kuchyňské minutky lze nastavit optimální dobu vaření.
- Pro zdravější výsledek vaření byste neměli olej nebo tuk zahřívat natolik, aby se z něj kouřilo.
- Pokrmy smažte postupně v malých porcích.
- Nádoby se mohou při vaření zahřát na vysokou teplotu. Doporučujeme používat kuchyňskou chňapku.
- Doporučení pro energeticky efektivní vaření najdete v kapitole → "Ochrana životního prostředí"

Doporučené pokrmy

V tabulce je uvedeno, které stupně ohřevu se hodí pro jaký pokrm. Doba vaření se může lišit v závislosti na druhu, hmotnosti, výšce a kvalitě pokrmů.

	Stupeň pomalého vaření	Doba (min)
Rozpouštění		
Čokoláda, poleva	1.0 - 1.5	-
Máslo, med, želatina	1.0 - 2.0	-
Ohřívání nebo udržování teploty		
Eintopf, např. čočková polévka	1.5 - 2.0	-
Mléko ¹	1.5 - 2.5	-
Párky ¹	3.0 - 4.0	-
Rozmrazování a ohřívání		
Špenát, zmrazený	3.0 - 4.0	15 - 25
Guláš, zmrazený	3.0 - 4.0	35 - 55
Pomalé vaření		
Bramborové knedlíky ¹	4.5 - 5.5	20 - 30
Ryby ¹	4.0 - 5.0	10 - 15
Bílé omáčky, např. bešamelová omáčka	1.0 - 2.0	3 - 6
Šlehané omáčky, např. bernská omáčka, holandská omáčka	3.0 - 4.0	8 - 12
Vaření, vaření v páře, dušení		
Rýže (s dvojnásobným množstvím vody)	2.5 - 3.5	15 - 30
Mléčná rýže ³	2.0 - 3.0	30 - 40
Brambory vařené ve slupce	4.5 - 5.5	25 - 35
Vařené loupané brambory	4.5 - 5.5	15 - 30
Těstoviny ¹	6.0 - 7.0	6 - 10
Eintopf	3.5 - 4.5	120 - 180
Polévky	3.5 - 4.5	15 - 60
Zelenina	2.5 - 3.5	10 - 20
Zelenina, zmrazená	3.5 - 4.5	7 - 20
Eintopf v tlakovém hrnci	4.5 - 5.5	-
Dušení		
Masová roláda	4.0 - 5.0	50 - 65
Dušená pečeně	4.0 - 5.0	60 - 100
Guláš ³	3.0 - 4.0	50 - 60

¹ Bez pokličky

² Několikrát obraťte.

³ Předehřejte na stupeň 8.0 - 8.5.

	Stupeň pomalého vaření	Doba (min)
Dušení/smažení s malým množstvím oleje ¹		
Řízek, přírodní nebo obalovaný	6.0 - 7.0	6 - 10
Řízek, zmrazený	6.0 - 7.0	6 - 12
Kotlety, přírodní nebo obalované ²	6.0 - 7.0	6 - 12
Steak (silný 3 cm)	7.0 - 8.0	6 - 12
Drůběží prsa (silná 2 cm) ²	5.0 - 6.0	10 - 20
Drůběží prsa, zmrazená ²	5.0 - 6.0	10 - 30
Karbanátky (silné 3 cm) ²	4.5 - 5.5	20 - 30
Hamburger (silný 2 cm) ²	6.0 - 7.0	10 - 20
Ryby a rybí filé, přírodní	5.0 - 6.0	8 - 20
Ryby a rybí filé, obalované	6.0 - 7.0	8 - 20
Ryby, obalované a zmrazené, např. rybí prsty	6.0 - 7.0	8 - 15
Garnáty a krabi	7.0 - 8.0	4 - 10
Soté ze zeleniny a hub, čerstvé	7.0 - 8.0	10 - 20
Pokrmý na pánvi na asijský způsob (zelenina a maso na nudličky)	7.0 - 8.0	15 - 20
Hluboce zmrazené pokrmy, např. zmrazené směsi	6.5 - 7.5	6 - 10
Palačinky (smažené postupně)	6.5 - 7.5	-
Omelety (smažené postupně)	3.5 - 4.5	3 - 10
Volské oko	5.0 - 6.0	3 - 6
Smažení ¹ (150-200 g na porci v 1-2 l oleje, smažení po porcích)		
Zmrazené potraviny, např. hranolky, kuřecí nugety	8.0 - 9.0	-
Krokety, zmrazené	7.0 - 8.0	-
Maso, např. části kuřete	6.0 - 7.0	-
Ryby, obalované nebo v pивním těstíčku	6.0 - 7.0	-
Zelenina, houby, obalované, v pивním těstíčku nebo v tempuře	6.0 - 7.0	-
Drobné pečivo, např. koblihy, ovoce v pивním těstíčku	5.5 - 6.5	-
¹ Bez pokličky		
² Několikrát obraťte.		
³ Předehřejte na stupeň 8.0 - 8.5.		

Časové funkce

Varná deska má k dispozici tři funkce timeru:

- Programování doby vaření
- Kuchyňský budík
- Funkce stopek

Automatické vypnutí po nastavené době přípravy pokrmu

Varná zóna se po uplynutí nastavené doby automaticky vypne.

Můžete nastavit dobu přípravy pokrmu až na 12 hodin a 59 minut.

Takto provedete nastavení:

1. Zvolte varnou zónu a požadovaný stupeň výkonu.
2. V oblasti nastavení varné zóny stiskněte symbol .

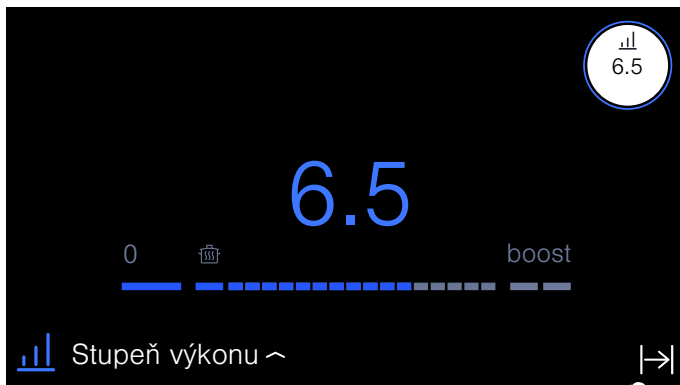

3. Nastavte požadovaný čas. Pokud chcete nastavit hodiny, stiskněte 00 h a zvolte čas v oblasti nastavení. Pro nastavení minut stiskněte 00 min a zvolte čas v oblasti nastavení. Sekundy se zobrazí nad ukazatelem minut. Můžete nastavit interval od 30 sekund do 5 minut.

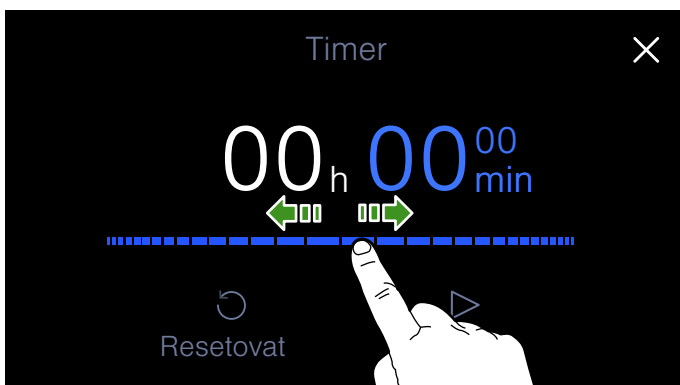

4. Pro potvrzení zvoleného času stiskněte symbol . Na ukazateli varných zón se zobrazí naprogramovaný čas.

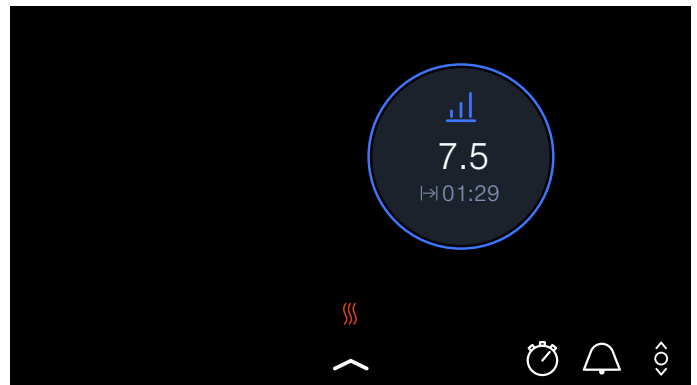



Doba vaření se začne odměřovat.

Senzor vaření

Pokud pro nějakou varnou zónu s aktivovaným senzorem vaření nastavíte dobu přípravy pokrmu, začne daná doba ubíhat teprve při dosažení zvoleného teplotního stupně.

Změna nebo zrušení doby

Pro nastavení doby trvání přípravy pokrmu nejprve stiskněte ukazatel varné zóny a poté .

Pro změnu doby vaření zvolte novou dobu vaření a dotkněte se  Start.

Chcete-li vymazat dobu trvání, stiskněte .

Pro návrat do hlavní nabídky stiskněte .

Po uplynutí doby

Varná zóna se vypne. Zazní akustický signál a stupeň výkonu se nastaví na 0.0.

Po dotknutí varné zóny zhasne ukazatel času a utichne akustický signál.



Minutka

Pomocí minutky můžete nastavit čas až 9 hodin, 59 minut a 59 sekund.

Minutku lze aktivovat, když je varná deska zapnutá nebo vypnutá.

Funguje nezávisle na varných zónách a ostatních nastaveních. Tato funkce nevypíná automaticky varnou zónu.

Takto provedete nastavení

1. Dotkněte se senzoru .
2. Nastavte požadovaný čas.
Pokud chcete nastavit hodiny, stiskněte 00 h a zvolte čas v oblasti nastavení.
Pro nastavení minut stiskněte 00 min a zvolte čas v oblasti nastavení.
Sekundy se zobrazí nad ukazatelem minut. Můžete nastavit interval od 30 sekund do 5 minut.
3. Dotkněte se symbolu .

Doba se začne odměřovat.

Za několik sekund se zobrazí v hlavním zobrazení čas.

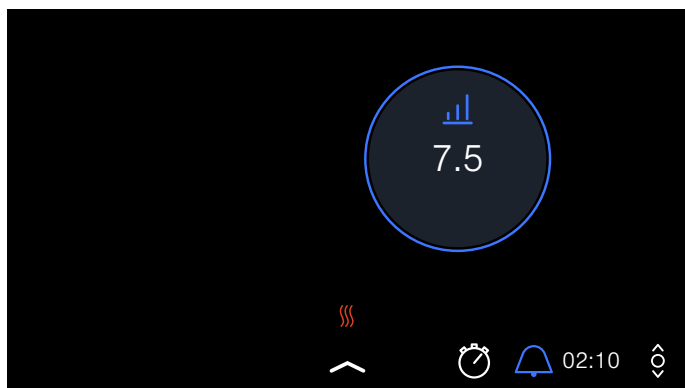

Změna nebo zrušení doby

Pro aktivaci kuchyňského budíku se dotkněte senzoru .

Pro změnu doby vaření zvolte novou dobu vaření a dotkněte se  Start.

Chcete-li vymazat dobu trvání, stiskněte .

Pro návrat do hlavní nabídky stiskněte .

Po uplynutí doby

Po uplynutí nastavené doby zazní akustický signál a na ukazateli času svítí 00:00.

Po dotknutí senzoru  ukazatel času zhasne.

Funkce stopek

Stopky ukazují čas, který uplyne od aktivace.

Fungují nezávisle na varných zónách a ostatních nastaveních. Tato funkce nevypíná varnou zónu automaticky.

Aktivace

V hlavní oblasti se dotkněte symbolu .

Doba se začne odměřovat.

Deaktivace

Pro aktivaci kuchyňského budíku se dotkněte senzoru .

Pro vymazání času stiskněte  Resetovat.

Pro návrat k hlavnímu zobrazení se dotkněte symbolu .

Funkce PowerBoost

Pomocí funkce PowerBoost můžete velké množství vody ohřát rychleji než pomocí stupně vaření 9.

Tato funkce je k dispozici, pokud je v oblasti nastavení varné nádoby zobrazeno Boost.

Funkce powerBoost je k dispozici pouze pro jednu nádobu na každé straně varné desky.

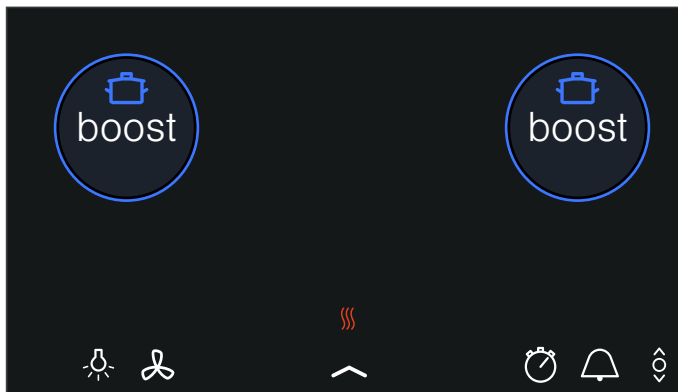

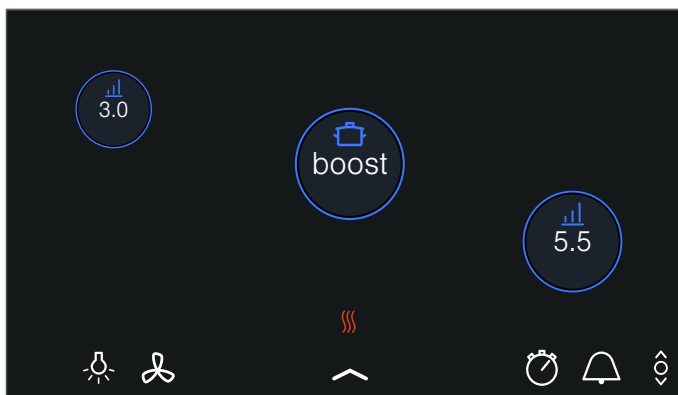

Když je aktivní funkce powerBoost a nastavíte jinou varnou zónu na stejné straně varné desky, funkce powerBoost se deaktivuje. Automaticky se nastaví stupeň ohřevu 9.0.

Když je uprostřed varné desky aktivována funkce powerBoost, můžete provádět nastavení pro ostatní nádoby, které se nacházejí na obou stranách varné desky.



Aktivovat

1. Zvolte varnou zónu.
2. V oblasti nastavování nastavte boost. Svítí symboly  a .

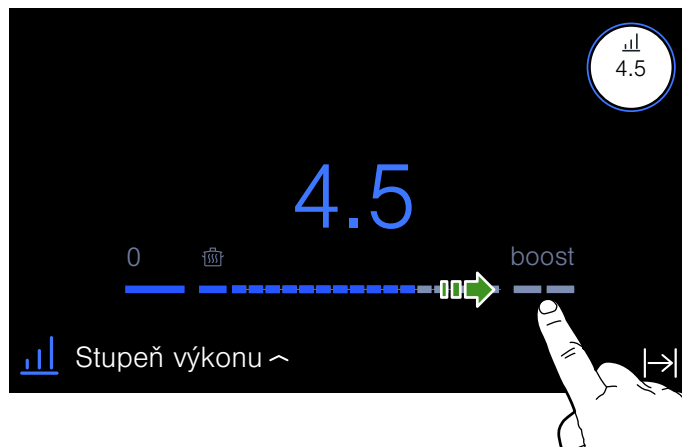

3. Zvolte symbol .

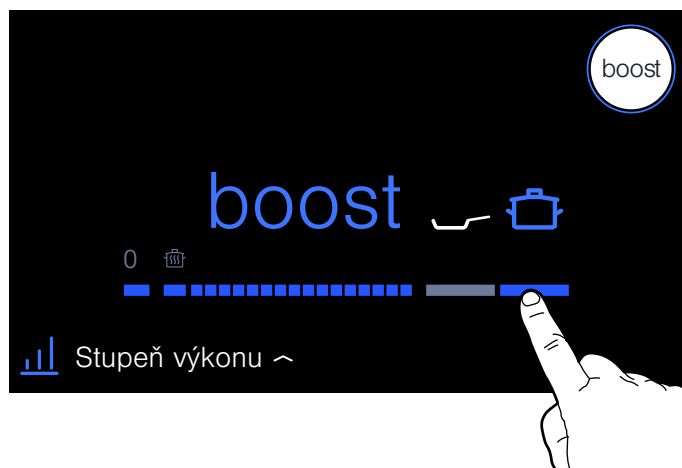

Funkce je aktivovaná.

Deaktivace

Zvolte varnou zónu a v oblasti nastavování zvolte jiný stupeň vaření.

Funkce je deaktivovaná.

Upozornění: Za určitých okolností se funkce PowerBoost může z důvodu ochrany elektronických prvků uvnitř varné desky automaticky vypnout.

Funkce panBoost

Pomocí funkce panBoost můžete varnou nádobu ohřát rychleji než pomocí stupně ohřevu 9.

Po deaktivaci funkce zvolte vhodný stupeň dalšího vaření pro váš pokrm.

Tato funkce je k dispozici, pokud je v oblasti nastavení varné nádoby zobrazeno Boost.

Funkce panBoost je k dispozici pouze pro jednu nádobu na každé straně varné desky.

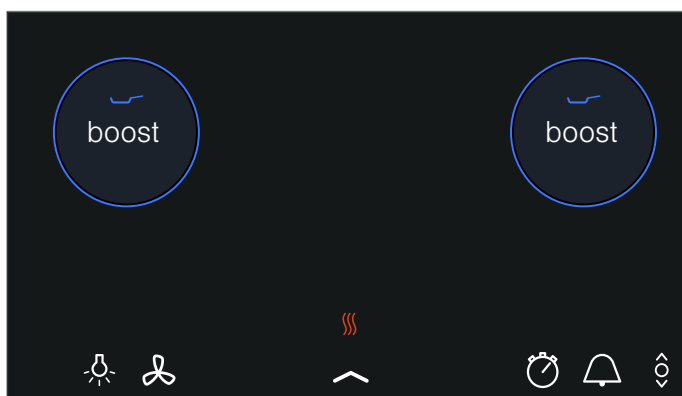

Pokud je funkce panBoost aktivní a nastavíte jinou varnou zónu na stejné straně varné desky, tato funkce deaktivuje. Automaticky se nastaví stupeň ohřevu 9.0.

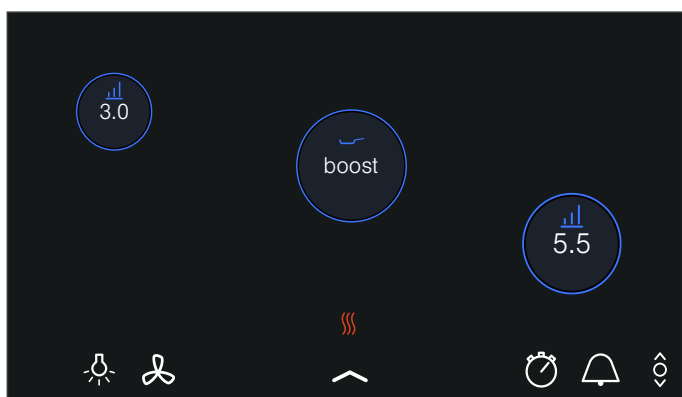

Když je aktivována funkce panBoost uprostřed varné desky, můžete provádět nastavení pro ostatní nádoby, které se nacházejí na obou stranách varné desky.





Doporučení k použití

- Vždy používejte studené nádoby.
- Používejte nádoby s naprosto rovným dnem. Nepoužívejte nádoby s tenkým dnem.
- Nikdy nenechávejte ohřívat bez dozoru prázdnou nádobu, olej, máslo nebo sádlo.
- Nádobu nepřiklápějte pokličkou.
- Informace o druhu, velikosti a umístění nádoby najdete v kapitole → "Indukční vaření"

Aktivovat

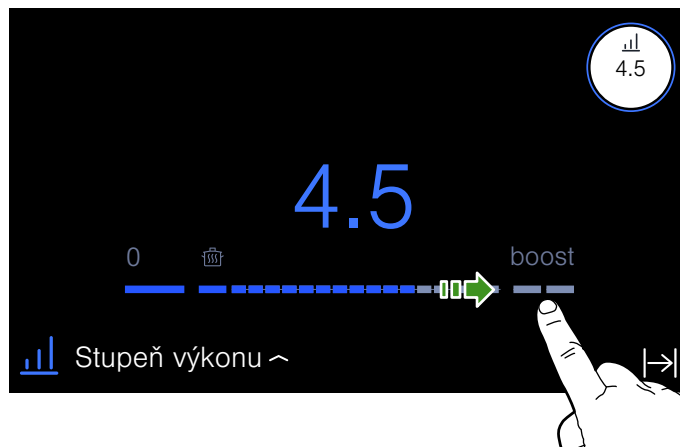
1. Zvolte varnou zónu.
2. V oblasti nastavování nastavte boost. Svítí symboly  a .



3. Zvolte symbol .

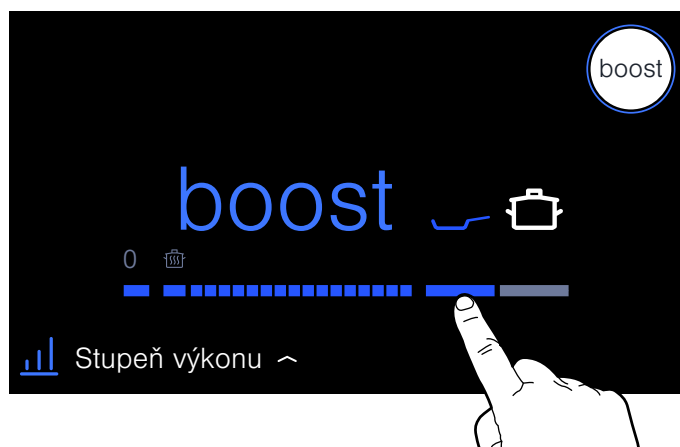

Funkce je aktivovaná.

Deaktivace

Stiskněte ukazatel varné zóny a v oblasti nastavení vyberte libovolný stupeň ohřevu.

Funkce je deaktivovaná.

Upozornění: Po 30 sekundách se tato funkce automaticky vypne.

Varná zóna se automaticky přepne zpět na stupeň ohřevu 9.0.

Funkce udržování teploty

Tato funkce je vhodná pro rozpouštění čokolády nebo másla a k udržování teploty pokrmů.

Aktivovat

1. Zvolte varnou zónu.
2. V oblasti nastavování zvolte první stupeň. Svítí ukazatel .

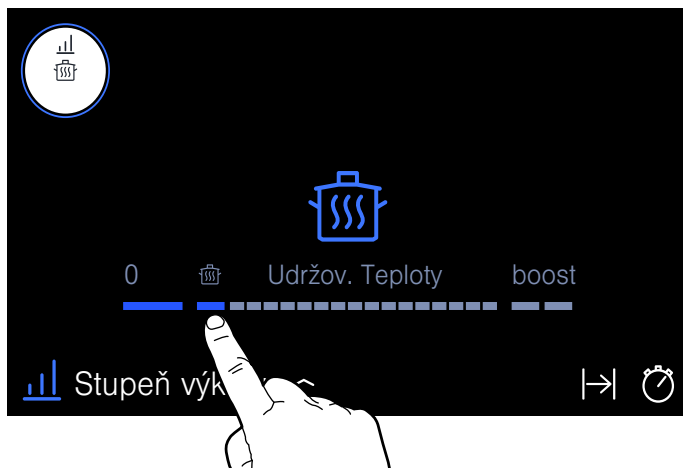

Funkce je aktivovaná.

Deaktivace

1. Zvolte varnou zónu.
2. V oblasti nastavení zvolte jiný stupeň ohřevu.
Ukazatel  zhasne.
Funkce je deaktivovaná.

Převzetí nastavení

Pomocí této funkce můžete přenést nastavený stupeň ohřevu a dobu přípravy, když nádobí přesunete na jinou varnou zónu.

Když nádobu sundáte z varné zóny nebo ji posunete, varná zóna přestane hřát. Nastavení varné zóny jsou uložena po dobu 30 sekund.

Když nádobu postavíte opět na stejné místo, nastavení zůstanou zachována.

Aktivovat

1. Postavte nádobu na varnou plochu.

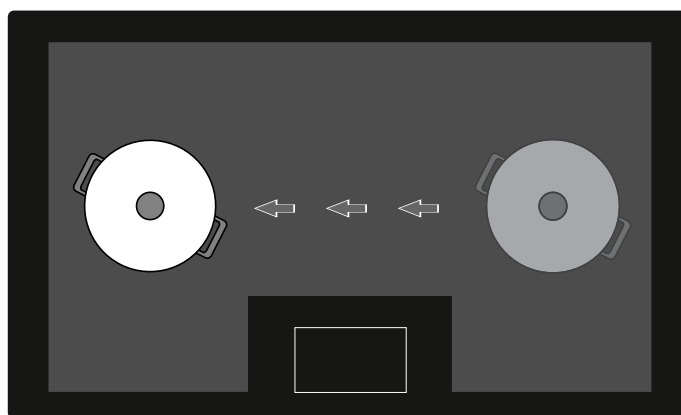

Ukazatel varných zón zobrazuje novou pozici nádoby se stupněm ohřevu.

2. Pro potvrzení přenosu nastavení stiskněte Ano.

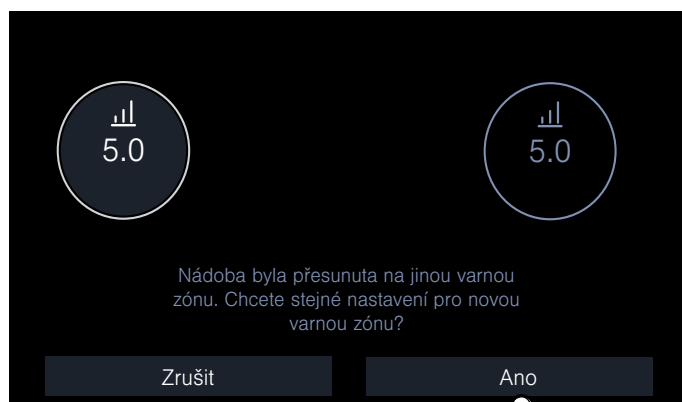

Nastavení byla přenesena na novou varnou zónu.

Bezdrátový teplotní senzor

Před prvním použitím funkcí senzoru vaření propojte bezdrátový senzor vaření s ovládacím panelem.

Příprava a ošetřování bezdrátového teplotního senzoru

V této části získáte následující informace:

- Připevnění silikonové nálepky
- Připevnění bezdrátového senzoru vaření
- Čištění
- Výměna baterie

Silikonovou nálepku a teplotní senzor lze dodatečně zakoupit v odborné prodejně, prostřednictvím našeho zákaznického servisu nebo na našich oficiálních webových stránkách. K tomu uveďte příslušné referenční číslo:

00577921	Sada 5 silikonových nálepek
HZ39050	Teplotní senzor a sada 5 silikonových nálepek

Nalepení silikonové lepicí pásky

Silikonová nálepka slouží k připevnění bezdrátového senzoru vaření k varné nádobě.

Pokud použijete hrnec poprvé s využitím funkce senzoru vaření, musíte silikonovou nálepku připevnit přímo na tento hrnec. Za tímto účelem:

1. Místo přilepení na hrnci nesmí být mastné. Hrnec umyjte, dobře osušte a místo přilepení otřete např. líhem.
2. Sejměte ochrannou fólii ze silikonové lepicí pásky. Pomocí dodané šablony nalepte silikonovou lepicí pásku v příslušné výšce na vnější stranu hrnce.

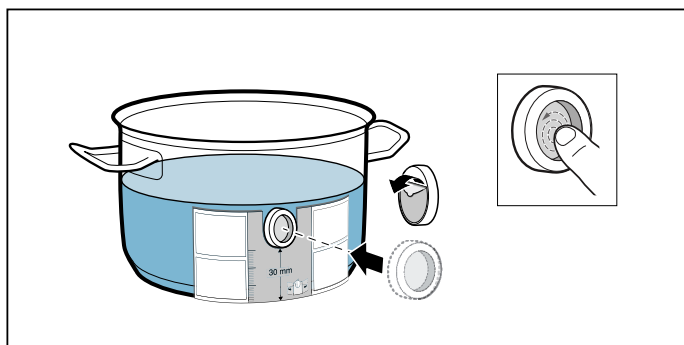

3. Přitlačte celou plochu silikonové lepicí pásky, i vnitřní oblast.

Lepidlo potřebuje k řádnému vytvrzení 1 hodinu. Nádobu během této doby nepoužívejte ani nečistěte.

Upozornění

- Nádobu se silikonovou lepicí páskou nenechávejte v mycím roztoku delší dobu.
- Pokud se silikonová páska odlepí, musí se použít nová.

Nasazení bezdrátového teplotního senzoru.

Teplotní senzor připevněte na silikonovou lepicí pásku tak, aby se perfektně přizpůsobil.

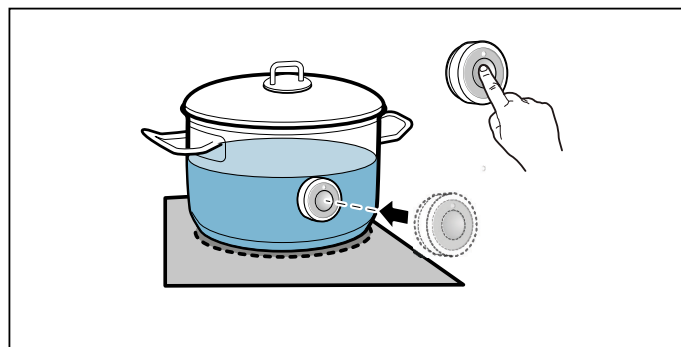

Upozornění

- Ujistěte se, že je silikonová nálepka úplně suchá, než ji umístíte na senzor vaření.
- Naplňte hrnec tak, aby obsah dosáhl výšky pro zakrytí silikonové nálepky senzoru vaření.
- Senzor vaření neumísťujte na jinou horkou nádobu, aby nedošlo k přehřátí.
- Po vaření sejměte senzor vaření z hrnce. Uchovávejte ho na čistém, bezpečném místě a nikoli v blízkosti zdrojů tepla.
- Můžete použít současně až tři senzory vaření.

Spojení bezdrátového teplotního senzoru s ovládacím panelem

Pro spojení bezdrátového teplotního senzoru s ovládacím panelem postupujte následovně:

1. Otevřete panel nabídky.
2. Otevřete základní nastavení a zvolte položku nabídky Senzor na vaření.
3. Zvolte možnost Přidat nový senzor na vaření. Během 30 sekund stiskněte symbol  na bezdrátovém teplotním senzoru. Za několik sekund se na displeji zobrazí výsledek spojení teplotního senzoru s ovládacím panelem.

Jakmile se bezdrátový senzor vaření správně spojí s ovládacím panelem, jsou funkce senzoru vaření k dispozici.

Upozornění

- Chybné spojení v důsledku nerozpoznaného bezdrátového senzoru vaření může mít tyto příčiny:
 - Chyba v komunikaci prostřednictvím Bluetooth.
 - Nestiskli jste symbol na bezdrátovém senzoru vaření do 30 sekund.
 - Baterie bezdrátového senzoru vaření je vybitá. Resetujte bezdrátový senzor vaření a znovu proveďte proces spojení.
- V případě neúspěšného spojení kvůli chybě přenosu proveďte proces spojení znovu. Pokud chyba spojení nadále přetrvává, informujte zákaznický servis.

Resetování bezdrátového teplotního senzoru

- Po dobu cca 8–10 sekund se dotýkejte symbolu  varného senzoru. Během toho se třikrát rozsvítí LED ukazatel teplotního senzoru. Při třetím rozsvícení LED dojde k resetování. V tomto okamžiku se symbolu již nedotýkejte. Jakmile LED zhasne, je bezdrátový teplotní senzor resetovaný.
- Zopakujte proces spojení.

Čištění

Bezdrátový teplotní senzor se nesmí mýt v myčce.

Teplotní senzor

Teplotní senzor čistěte vlhkým hadrem. Nikdy ho nemyjte v myčce nádobí. Neponořujte ho do vody a nečistěte ho pod tekoucí vodou.

Po skončení vaření sejměte teplotní senzor z hrnce. Uchovávejte ho na čistém, bezpečném místě, například v obalu, nikoli v blízkosti zdrojů tepla.

Silikonová lepicí páska

Před nalepením na teplotní senzor očistěte a osušte. Vhodná pro myčku.

Upozornění:

Nádoby se silikonovou lepicí páskou nenechávejte v myčím roztoku delší dobu.

Okénko teplotního senzoru

Okénko senzoru musí být vždy čisté a suché. Postupujte následovně:

- Pravidelně odstraňujte nečistoty a mastnotu.
- K čištění používejte měkký hadr nebo vatové tyčinky a prostředek na čištění oken.

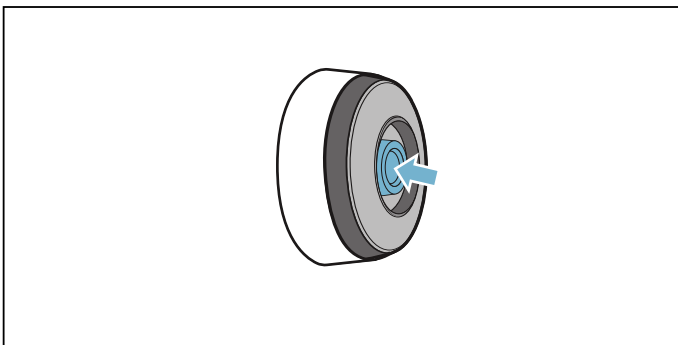

Upozornění

- Nepoužívejte drsné čisticí prostředky, jako drhací houbičky a kartáčky nebo krémové čisticí prostředky.
- Nedotýkejte se okénka senzoru prsty. Mohli byste ho znečistit nebo poškrábat.

Výměna baterie

Pokud se teplotní senzor při stisknutí symbolu nerozsvítí, je vybitá baterie.

Výměna baterie:

- Od spodní části teplotního senzoru odtáhněte silikonový kryt a šroubovákem odstraňte oba šrouby.

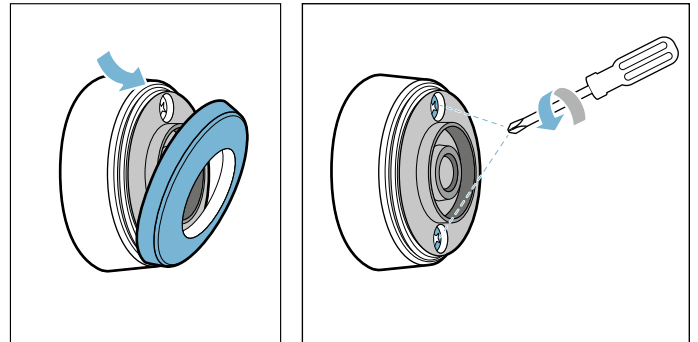

- Otevřete uzávěr teplotního senzoru. Ze spodní části teplotního senzoru vyjměte baterii a vložte novou (dbejte přitom na správnou orientaci pólů baterie).

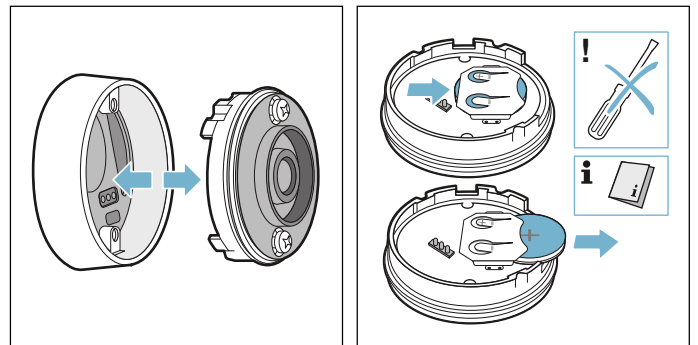

Pozor!

Pro odstranění baterie nepoužívejte předměty z kovu. Nedotýkejte se přípojovacích bodů baterie.

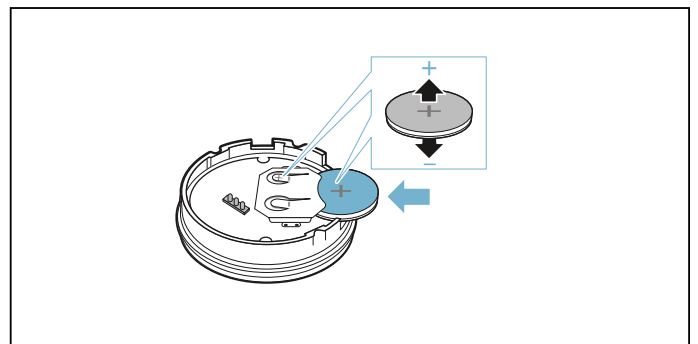

3. Zavřete uzávěr teplotního senzoru (otvory pro šrouby na uzávěru se musí krýt s prohlubněmi na spodní části krytu). Šroubovákem utáhněte šrouby.

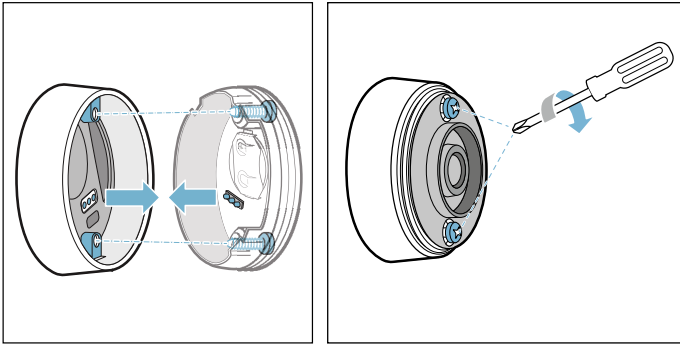

4. Na spodní část teplotního senzoru znovu nasadte silikonový kryt.

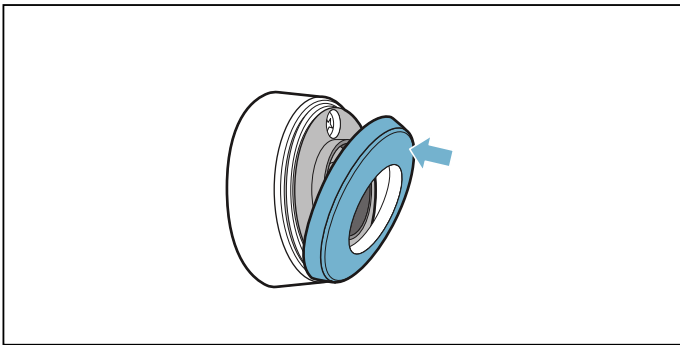

Upozornění:

Používejte výhradně kvalitní baterie typu CR2032, které zaručují delší životnost.

Prohlášení o shodě

Společnost BSH Hausgeräte GmbH tímto prohlašuje, že spotřebič s funkcí bezdrátového teplotního senzoru splňuje základní požadavky a ostatní příslušná ustanovení směrnice 2014/53/EU.

Podrobné prohlášení o shodě RED najdete na internetu na www.siemens-home.bsh-group.com na stránce týkající se spotřebiče mezi doplňujícími dokumenty.

Loga a značka Bluetooth® jsou zaregistrované ochranné známky a vlastnictví společnosti Bluetooth SIG, Inc., a jakékoli použití těchto značek společností BSH Hausgeräte GmbH je licencované. Veškeré ostatní značky a názvy značek jsou značky a názvy značek příslušných firem.

Senzor vaření

Senzor vaření je zárukou snadné přípravy pokrmů a vynikajících výsledků.

Bezdrátový senzor vaření neustále měří teplotu varné nádoby. Díky tomu je přesně regulován stupeň ohřevu a neustále udržována správná teplota, aby nedocházelo k nadměrnému vaření a aby se dosáhlo perfektních výsledků vaření.

Při dosažení zvolené teploty přidejte pokrm. Teplota je automaticky udržována, aniž byste museli měnit stupeň ohřevu.

Senzor vaření je dostupný na celé varné desce, pokud máte bezdrátový senzor vaření k dispozici.

Bezdrátový senzor vaření předává ovládacímu panelu informace o teplotě nádoby.

Varná deska je vybavena bezdrátovým senzorem vaření. V případě potřeby ho můžete dodatečně zakoupit ve specializované prodejně, prostřednictvím našeho zákaznického servisu nebo v našem on-line obchodě. Můžete používat až tři senzory vaření najednou.





Upozornění: Senzor vaření si můžete objednat pod číslem HZ 39050.

Další informace o senzoru vaření naleznete v kapitole → "Bezdrátový teplotní senzor".

Procesy vaření se senzorem vaření

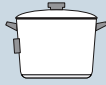
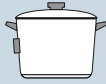
Díky senzoru vaření můžete zvolit pro každý pokrm nejvhodnější způsob přípravy.

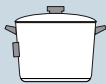
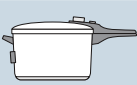
V tabulce jsou uvedeny dostupné způsoby přípravy pokrmů:

Procesy vaření	Teplota	Varná nádoba	Vhodné pro
Udržování teploty, ohřívání	70 °C		např. punč, guláš
Pomalé vaření v mléce	85 °C		např. pannacotta, mléčná rýže
Pomalé vaření ve vodě	90 °C		Např. rýže, quinoa
Vaření	100 °C		Např. těstoviny, noky, zelenina
Vaření v tlakovém hrnci	115 °C		Např. domácí vývary, luštěniny
Smažení při nízké teplotě*	160 °C		např. donuty, koblihy
Smažení při střední teplotě*	170 °C		např. obalovaná ryba, masové kuličky
Smažení při vysoké teplotě*	180 °C		Např. hranolky, zmrazené

*Předehejte s pokličkou a smažte bez pokličky.

Výhody

- Varná zóna se zahřívá pouze tehdy, je-li je to nutné pro udržení teploty. Tím se šetří energie.
- Teplota je neustále kontrolována. Tímto způsobem se zabrání přetékání pokrmů a nemusíte měnit stupeň teploty.
- Senzor vaření signalizuje, jakmile voda nebo olej dosáhne optimální teploty pro vložení pokrmu (viz tabulka pokrmů, které se vkládají hned na začátku).

Upozornění

- Používejte nádoby s rovným a silným dnem. Nepoužívejte nádoby s tenkým nebo zdeformovaným dnem.
- Nádobu naplňte tak, aby obsah dosáhl k silikonové nálepce senzoru vaření.
- Bezdrátový senzor vaření z nádoby během vaření neodstraňujte.
- Po ukončení vaření bezdrátový senzor vaření z nádoby odstraňte. Pozor, bezdrátový senzor vaření může být velmi horký.

Tipy pro vaření se senzorem vaření

- Udržování teploty / ohřívání: Naporcované zmrazené potraviny, např. špenát. Vložte zmrazenou potravinu do nádoby. Přidejte množství vody uvedené výrobcem. Nádobu přiklopte pokličkou. Vyberte teplotu doporučenou v tabulce.
- Tažení varu: Tento proces vaření se hodí pro vaření potravin při nízkých teplotách a k zahušťování omáček a eintopfů a k vaření v mléce. Podle požadovaného pokrmu zvolte doporučenou teplotu podle tabulky.
- Vaření: Tento proces vaření umožňuje vařit vodu s přiklopenou pokličkou, aniž by přetekla. Díky této kontrole teploty můžete vařit efektivněji. Vyberte teplotu doporučenou v tabulce.
- Funkce vaření v tlakovém hrnci: Řiďte se doporučeními výrobce. Po zaznění akustického signálu vařte dál doporučenou dobu. Vyberte teplotu doporučenou v tabulce.
- Smažení: Doporučujeme zahřívát olej pod přiklopenou pokličkou. Po zaznění akustického signálu pokličku odklopte a vložte pokrm. Podle požadovaného pokrmu zvolte teplotu podle doporučení v tabulce.

Upozornění

- Vždy vařte s pokličkou, pokud nepoužíváte funkci smažení.
- Pokud nezazní žádný akustický signál, ujistěte se, že je na hrnci poklice. Pokud přesto nezazní akustický signál, může se stát, že je dosaženo maximálního příkonu spotřebiče nebo je aktivované nastavení Maximální příkon. Tím může být ovlivněn čas potřebný k dosažení zvolené teploty. Vypněte nebo snižte stupně ohřevu u ostatních nádob na vaření. Viz kapitola → "Základní nastavení"
- Olej nikdy neohřívejte bez dozoru. Používejte pouze olej vhodný ke smažení. Nepoužívejte směsi různých tuků na smažení, např. olej se sádlem, protože horké směsi tuků mohou vypěnit.
- Pokud není výsledek vaření uspokojivý, např. při vaření brambor, příště použijte více vody a zachovejte doporučený teplotní stupeň.



Nastavení bodu varu



Bod varu vody závisí na nadmořské výšce vašeho bydliště. Pokud se voda vaří příliš nebo málo, lze bod varu nastavit. Postupujte následovně:

- Otevřete menu rychlé volby a stiskněte symbol  . Vyvolejte základní nastavení Nastavení bod varu.
- Základní nastavení je standardně nastaveno na 200-400 m. Pokud se vaše bydliště nachází ve výšce mezi 200 a 400 metry nad mořem, tak nemusíte bod varu nastavovat. V jiném případě zvolte nastavení, které odpovídá nadmořské výšce vašeho bydliště.

Upozornění: 100 °C je dostačující teplota pro efektivní vaření i v případě, že se voda nevaří příliš silně. Bod varu ale můžete změnit. Pokud požadujete například silnější vaření, zvolte nižší nadmořskou výšku.

Takto provedete nastavení

1. Upěvněte senzor vaření na hrnec podle kapitoly
2. Postavte nádobu s dostatkem tekutiny na varnou zónu a vždy ji přiklopte pokličkou. Viz část → "Nasazení bezdrátového teplotního senzoru."
3. Stiskněte ukazatel varné zóny dané nádoby.
4. Stiskněte aktivní režim vaření a vyberte možnost  Senzor na vaření.
Upozornění: Senzor vaření je k dispozici pouze tehdy, když je bezdrátový senzor vaření propojený s ovládacím panelem. Viz kapitola → "Bezdrátový teplotní senzor"
5. Dotkněte se symbolu  bezdrátového teplotního senzoru.
6. Zvolte stupeň ohřevu.
Funkce je aktivována.
Ukazatel varné zóny a zvolená teplota blikají, dokud není dosaženo zvolené teploty. Poté zazní akustický signál.
7. Po zaznění akustického signálu pokličku odklopte a vložte pokrm. Během vaření pokličku nesundávejte.

Tip: Pokud chcete nastavit přesnější teplotu, můžete ji zvýšit nebo snížit o 1 °C až 5 °C. Za tímto účelem stiskněte zvolenou teplotu a poté symbol  .
Poté zvolte požadovanou teplotu.
Pro přerušení a opuštění menu stiskněte symbol  .

Doporučené pokrmy

V následující tabulce je uvedený výběr pokrmů a je rozříděný podle potravin. Teplota a doba vaření závisí na množství, stavu a kvalitě potravin.

Maso	Teplota	Doba (min)
Pomalé vaření		
Párky ¹	90 °C	10 - 20
Vaření		
Masové kuličky ¹	100 °C	20 - 30
Slepice ¹	100 °C	60 - 90
Telecí maso ¹	100 °C	60 - 90
Vaření v tlakovém hrnci		
Slepice v tlakovém hrnci ²	115 °C	15 - 25
Telecí maso v tlakovém hrnci ²	115 °C	15 - 25
Smažení		
Smažené kuřecí kousky ³	170 °C	10 - 15
Smažené masové kuličky ³	170 °C	10 - 15
¹ Předehřejte a vařte s pokličkou. Po zaznění akustického signálu přidejte pokrm.		
² Na začátku přidejte pokrm.		
³ Olej zahřívejte s přiklopenou pokličkou. Smažte postupně a bez pokličky.		

Ryby	Teplota	Doba (min)
Pomalé vaření		
Dušená ryba ¹	90 °C	15 - 20
Smažení		
Smažení ryb v těstíčku ²	170 °C	10 - 15
Smažení obalované ryby ²	170 °C	10 - 15
¹ Předehřejte a vařte s pokličkou. Po zaznění akustického signálu přidejte pokrm.		
² Olej rozehřívejte s přiklopenou pokličkou. Smažte postupně a bez pokličky.		

Vaječné pokrmy	Teplota	Doba (min)
Vaření		
Vařená vejce ¹	100 °C	5 - 10
¹ Pokrm vložte na začátku vaření		

Zelenina a luštěniny	Teplota	Doba (min)
Vaření		
Brokolice ¹	100 °C	10 - 20
Květák ¹	100 °C	10 - 20
Špenát ¹	100 °C	5 - 10
Růžičková kapusta ¹	100 °C	30 - 40
Zelené fazolky ¹	100 °C	15 - 30
Cizrna ²	100 °C	60 - 90
Hrách ¹	100 °C	15 - 20
Čočka ²	100 °C	45 - 60
Vaření v tlakovém hrnci		
Zelenina v tlakovém hrnci ²	115 °C	3 - 6
Cizrna v tlakovém hrnci ²	115 °C	25 - 35
Bílé fazole v tlakovém hrnci ²	115 °C	25 - 35
Čočka v tlakovém hrnci ²	115 °C	10 - 20
Smažení		
Smažení obalované zeleniny ³	170 °C	4 - 8
Smažení zeleniny v těstíčku ³	170 °C	4 - 8
Smažení obalovaných hub ³	170 °C	4 - 8
Smažení hub v těstíčku ³	170 °C	4 - 8
¹ Předehřejte a vařte s pokličkou. Po zaznění akustického signálu přidejte pokrm.		
² Na začátku přidejte pokrm.		
³ Olej zahřívejte s přiklopenou pokličkou. Smažte postupně a bez pokličky.		

Brambory	Teplota	Doba (min)
Pomalé vaření		
Vařené bramborové knedlíky ¹	85 °C	30 - 40
Vaření		
Gnocchi ¹	100 °C	3 - 6
Vařené brambory ²	100 °C	30 - 45
Vařené sladké brambory ²	100 °C	30 - 45
Vaření v tlakovém hrnci		
Brambory v tlakovém hrnci ²	115 °C	10 - 20
Sladké brambory v tlakovém hrnci ²	115 °C	10 - 20
Smažení		
Brambory s ostrou omáčkou ³	160 °C	8 - 12
¹ Předehřejte a vařte s pokličkou. Po zaznění akustického signálu přidejte pokrm.		
² Na začátku přidejte pokrm.		
³ Olej zahřívejte s přiklopenou pokličkou. Smažte postupně a bez pokličky.		

Těstoviny a cereálie	Teplota	Doba (min)
Pomalé vaření		
Krupicová kaše ³	85 °C	5 - 10
Rýže parboiled ¹	90 °C	25 - 35
Celozrnná rýže ²	90 °C	45 - 55
Exotická rýže (např. basmati, thajská) ²	90 °C	8 - 12
Divoká rýže ²	90 °C	20 - 30
Quinoa ¹	90 °C	10 - 12
Polenta ³	85 °C	3 - 8
Vaření		
Semolinové těstoviny ³	100 °C	7 - 10
Čerstvé těstoviny ³	100 °C	3 - 5
Celozrnné těstoviny ³	100 °C	7 - 10
Semolinové těstoviny, plněné ³	100 °C	15 - 20
Čerstvé těstoviny, plněné ³	100 °C	5 - 8
Vaření v tlakovém hrnci		
Rýže v tlakovém hrnci ²	115 °C	6 - 8
Celozrnná rýže v tlakovém hrnci ²	115 °C	12 - 18
¹ Předehřejte a vařte s pokličkou. Po zaznění akustického signálu přidejte pokrm.		
² Na začátku přidejte pokrm.		
³ Pravidelně míchejte.		

Polévky	Teplota	Doba (min)
Pomalé vaření		
Instantní krémové polévky ²	90 °C	10 - 15
Vaření		
Domácí vývary ¹	100 °C	60 - 90
Instantní polévky ²	100 °C	5 - 10
Vaření v tlakovém hrnci		
Domácí vývar v tlakovém hrnci ¹	115 °C	20 - 30
¹ Pokrm vložte na začátku.		
² Pravidelně míchejte.		

Dezert	Teplota	Doba (min)
Pomalé vaření		
Mléčná rýže ³	85 °C	40 - 50
Ovesná kaše ³	85 °C	10 - 15
Čokoládový pudink ³	85 °C	3 - 5
¹ Pokrm vložte na začátku.		
² Olej rozehřívajte s přiklopenou pokličkou. Smažte postupně a bez pokličky.		
³ Pravidelně míchejte.		

Dezert	Teplota	Doba (min)
Vaření		
Kompot ¹	100 °C	15 - 25
Smažení		
Smažení koblih ²	160 °C	5 - 10
Smažení donutů ²	160 °C	5 - 10
Smažení větrníků ²	160 °C	5 - 10
¹ Pokrm vložte na začátku.		
² Olej rozehřívejte s přiklopenou pokličkou. Smažte postupně a bez pokličky.		
³ Pravidelně míchejte.		

Zmrazené potraviny	Teplota	Doba (min)
Udržování teploty, ohřívání		
Zelenina ve smetanové omáčce ⁴	70 °C	15 - 20
Rozmrazování vývaru ²	70 °C	15 - 25
Vaření		
Zelené fazolky, zmrazené ¹	100 °C	15 - 30
Smažení		
Smažení hranolek ³	180 °C	4 - 8
¹ Předehřejte a vařte s pokličkou. Po zaznění akustického signálu přidejte pokrm.		
² Na začátku přidejte pokrm.		
³ Olej zahřívejte s přiklopenou pokličkou. Smažte postupně a bez pokličky.		
⁴ Pravidelně míchejte.		

Ostatní	Teplota	Doba (min)
Udržování teploty, ohřívání		
Ohřívání gulášové polévky ¹	70 °C	10 - 20
Ohřívání svařeného vína ¹	70 °C	5 - 15
Pomalé vaření		
Ohřívání mléka ¹	85 °C	3 - 10
¹ Pokrm vložte na začátku.		

Asistent pro přípravu pokrmů

Pomocí této funkce můžete připravovat nejrůznější pokrmy. Spotřebič zvolí optimální nastavení.

Aktivovat

1. Zvolte varnou zónu.
2. Stiskněte aktivní režim vaření a vyberte možnost Asistent pro pokrmy.
3. Vyberte požadovanou kategorii pokrmu.
4. Vyberte požadovaný pokrm.

Budete kompletně provedeni procesem nastavení pro zvolený pokrm a obdržíte pokyny k přípravě tohoto pokrmu.

Deaktivace

Teplotu nastavte na 0 nebo vyberte jiný režim vaření.

powerMove Pro

Pomocí této funkce můžete stupeň ohřevu během vaření měnit tak, že nádobu jednoduše posunete dopředu nebo dozadu.

Pokud tuto funkci aktivujete, zobrazí se pro každou nádobu přednastavené stupně ohřevu. Podle polohy nádoby můžete zvolit jeden z pěti dostupných stupňů ohřevu.

Přednastavené stupně ohřevu: , **3.0**, **5.0**, **7.0** a **9.0**.

Pro změnu přednastavených stupňů ohřevu nahlédněte do kapitoly → "Základní nastavení".

Upozornění: Když zvolíte stupeň ohřevu a funkce se neaktivuje, je to pravděpodobně z toho důvodu, že bylo dosaženo maximálního příkonu spotřebiče. Pro nastavení funkce Maximální příkon najdete v kapitole → "Základní nastavení".

Aktivovat

Postavte nádobu na varnou zónu.

1. Stiskněte symbol  v hlavním panelu.

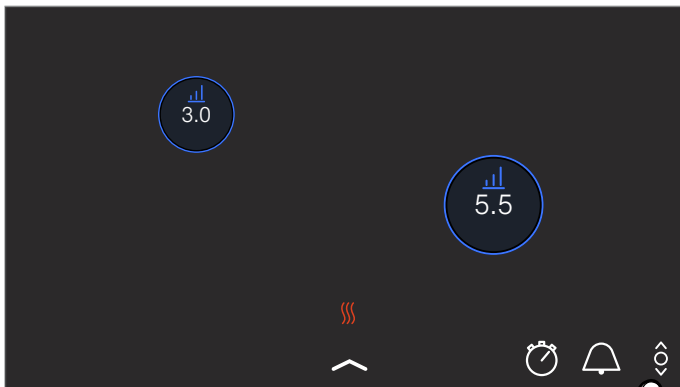

2. Stiskněte požadovaný ukazatel varné zóny.



Funkce je aktivovaná.

3. Posunujte nádobu po varné zóně, dokud nenastavíte požadovaný stupeň ohřevu. Na ukazateli varné zóny se zobrazí zvolený stupeň ohřevu.

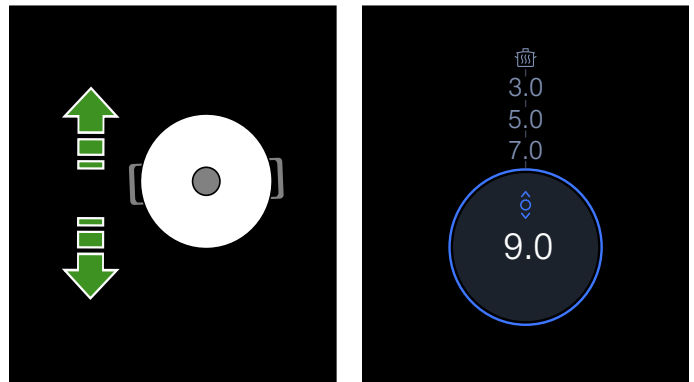

Upozornění

- Když není funkce pro požadovanou nádobu k dispozici, zazní akustický signál a funkce se neaktivuje.
- Když není funkce k dispozici pro žádnou s umístěných nádob, neobjeví se na hlavním displeji symbol .

Změna stupně ohřevu

Stupně ohřevu můžete měnit během vaření. Pro změnu stupně ohřevu se dotkněte oblasti, jejíž stupeň ohřevu chcete změnit.

Upozornění: Pokud se funkce deaktivuje, vrátí se stupeň ohřevu na přednastavené hodnoty

Deaktivace

Ukazatel varné zóny na hlavním displeji držte stisknutý tak dlouho, dokud se nezobrazí stupeň ohřevu **0.0**. Varná zóna se vypne.

Funkce je deaktivovaná.

Dětská pojistka

Pomocí dětské pojistky můžete zajistit, aby varnou desku nemohly zapnout děti.

Aktivace a deaktivace dětské pojistky

Všechny varné zóny musí být vypnuté.

Aktivovat

1. Otevřete nabídku nastavení.
 2. Dotkněte se symbolu .
- Dětská pojistka je aktivovaná. Varná deska je zablokována.

Deaktivace

Postupujte podle pokynů na displeji.
Zablokování se zruší.

Automatická dětská pojistka

Tato funkce aktivuje dětskou pojistku automaticky po každém vypnutí varné desky.

Zapnutí a vypnutí

Zapnutí automatické dětské pojistky, je popsané v kapitole → "Základní nastavení"

Pauza

Při aktivované funkci „pauza“ zůstanou zachována všechna nastavení, ale není použit žádný stupeň ohřevu a nastavené doby přípravy se zastaví.

Aktivujete-li minutku nebo funkci stopek, poběží dále. Když je funkce „pauza“ aktivovaná, nelze měnit čas minutky.

Zablokování nemá vliv na hlavní vypínač. Varnou desku můžete kdykoliv vypnout.

Aktivovat

Stiskněte symbol . Varná deska zůstane zablokována po dobu 30 minut. Nyní můžete například vyčistit povrch dotykového displeje, aniž byste změnili nastavení.

Deaktivace

Aby se funkce deaktivovala před uplynutím 30 minut stiskněte symbol  a poté Pokračovat.

Varná deska se vypne automaticky po 30 minutách.

Upozornění: Když posunete nádobu na varné desce a funkce je přitom aktivní, může dojít ke ztrátě všech nastavení.

Automatické vypnutí

Pokud je varná zóna v provozu delší dobu a neprovedete žádnou změnu nastavení, aktivuje se automatické bezpečnostní vypnutí.

Varná zóna přestane hřát. Na displeji se zobrazí upozornění.

Když se dotknete libovolného symbolu, ukazatel zhasne. Nyní můžete varnou zónu znovu nastavit.

To, kdy se aktivuje automatické bezpečnostní vypnutí, se řídí podle nastaveného stupně výkonu (po 1 až 10 hodinách).

Základní nastavení

Spotřebič umožňuje různá základní nastavení. Tato nastavení si můžete přizpůsobit podle vlastních potřeb.

Nastavení	Popis a volitelné možnosti
Jazyk	Můžete změnit jazyk spotřebiče.
Home Connect	Zde můžete spotřebič spojit s domácí sítí a mobilním zařízením.
Ovládání digest. cookConnect	Zde můžete ovládat důležité funkce digestoře přes varnou desku, např. stupeň ventilátoru a osvětlení.
Akustické signály	Můžete zvolit, které akustické signály má spotřebič vydávat.
Doba trvání akustického signálu	Dobu trvání akustických signálů můžete změnit.
Hlasitost signálu	Nastavení hlasitosti akustického signálu.
Akustický signál tlačítek	Můžete zvolit, zda mají při dotyku políček a symbolů na dotykovém displeji zaznívat akustické signály.
Hlasitost dotykového políčka	Hlasitost nastavíte stisknutím senzoru.
Jas ovládacího panelu	Můžete změnit jas displeje.
activeLight	Aktivace nebo deaktivace funkce activeLight.
Dětská pojistka	Varnou desku můžete pomocí dětské pojistky zablokovat a zajistit, aby ji nemohly bez dovození používat děti.
reStart	Můžete nastavit, jak dlouho po vypnutí si spotřebič pamatuje naposledy použitá nastavení.
Maximální příkon	Můžete omezit celkový výkon varné desky a přizpůsobit ho místní síťové přípojce.
Senzor na vaření	Můžete připojit nový teplotní senzor.
Nastavení bodu varu	Můžete zadat nadmořskou výšku svého bydliště, aby varný senzor fungoval přesněji.
Stupně powerMove Pro	Přednastavené stupně pro funkci powerMove Pro lze změnit.
Informace o spotřebiči	Zde získáte informace o svém spotřebiči.
Nastavení z výroby	Všechna nastavení můžete vrátit do výchozího stavu.

Na základní nastavení:

Otevřete menu rychlé volby a stiskněte symbol  .
Všechny varné zóny musí být přitom vypnuté.

Nabídka Základní nastavení

Chcete-li procházet dostupná nastavení, táhněte prst nahoru nebo dolů. Pro zobrazení dalších možností v příslušných podnabídkách klepněte na nastavení.

Pro návrat k předchozí nabídce se v podnabídce dotkněte symbolu  .

Opuštění základních nastavení

Pro opuštění nabídky základních nastavení se dotkněte symbolu  .

Uložení nebo zrušení změn

Po provedení změn se při opuštění základních nastavení objeví potvrzovací obrazovka, která umožní uložení nebo zamítnutí provedených změn.

Home Connect

Tento spotřebič podporuje WLAN, nastavení mohou být odesílána ke spotřebiči pomocí mobilního zařízení.

Pokud spotřebič není připojen k domácí síti, pak spotřebič funguje jako varná deska bez připojení k síti. Varnou desku je možné stále ovládat ovládacím panelem.

Dostupnost funkce Home Connect závisí na dostupnosti služby Home Connect ve vaší zemi. Služby Home Connect nejsou dostupné ve všech zemích. Další informace najdete na www.home-connect.com.

Upozornění

- Varná deska není určena pro používání bez dozoru - na proces vaření je třeba dohlížet.
- Dodržujte bezpečnostní pokyny uvedené v tomto návodu k použití a ujistěte se, že jsou dodržovány také tehdy, pokud je spotřebič obsluhován pomocí aplikace Home Connect. Dodržujte také pokyny v aplikaci Home Connect → "Důležité bezpečnostní pokyny" na straně 6
- Pomocí aplikace Home Connect můžete k vašemu spotřebiči odesílat nastavení, která musíte na spotřebiči potvrdit. Ovládání spotřebiče během provozu není možné.
- Ovládání na spotřebiči má vždy přednost. V této době není možné ovládání pomocí aplikace Home Connect.

Seřízení

Aby bylo možné provedení nastavení pomocí Home Connect, musí být na vašem mobilním koncovém přístroji instalována aplikace Home Connect.

Respektujte dodané podklady aplikace Home Connect.

Při seřízení nastavení postupujte podle kroků určených aplikací.

Při seřízení musí být aplikace otevřená.

Automatické přihlášení k domácí síti

Potřebujete router s funkcí WPS.

Potřebujete přístup k vašemu routeru. Pokud tomu tak není, postupujte podle kroků „Manuální přihlášení do domácí sítě“.

1. Pomocí symbolu  otevřete základní nastavení v menu rychlých voleb.
2. Stiskněte nastavení "Home Connect".
3. Stiskněte "Nastavit pomocí asistenta" pro spuštění asistenta Home Connect.

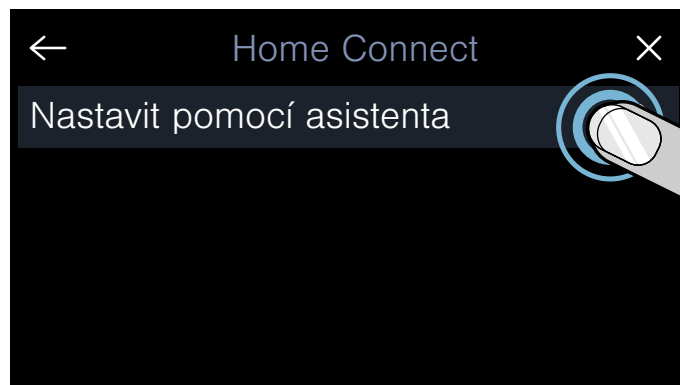

Zobrazí se upozornění v mobilním zařízení.

4. Pro pokračování stiskněte "Další".
5. Během 2 minut stiskněte na routeru tlačítko WPS. Pokud je varná deska připojená k domácí síti, zobrazí se odpovídající hlášení.

Upozornění:

Pokud nelze vytvořit připojení, spusťte znovu asistenta nebo přihlašte spotřebič do domácí sítě manuálně.

Zobrazí se hlášení, že spotřebič lze spojit s aplikací.

6. Pro spuštění připojení k aplikaci stiskněte "Další".



Pokud bylo spojení úspěšné, zobrazí se příslušné hlášení. V hlavní panelu se zobrazí symbol .

Symbol  se postupně rozsvítí, v závislosti na intenzitě spojení.

Manuální přihlášení k domácí síti

1. Pomocí symbolu  otevřete základní nastavení v menu rychlých voleb.
2. Stiskněte nastavení "Home Connect".
3. Stiskněte "Nastavit pomocí asistenta" pro spuštění asistenta Home Connect.

Budete vyzváni ke stisknutí tlačítka WPS na vašem routeru.

4. Zvolte "Není funkce WPS".

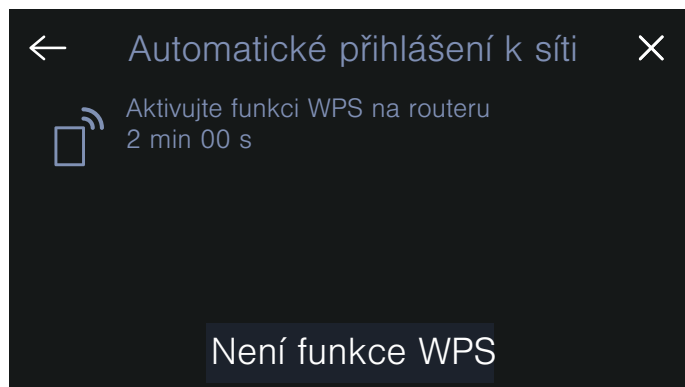

5. Řiďte se upozorněním a pro pokračování stiskněte Další .
6. Otevřete síťová nastavení mobilního zařízení a pomocí SSID „HomeConnect“ s heslem „HomeConnect“ přihlašte mobilní zařízení k síti varné desky.

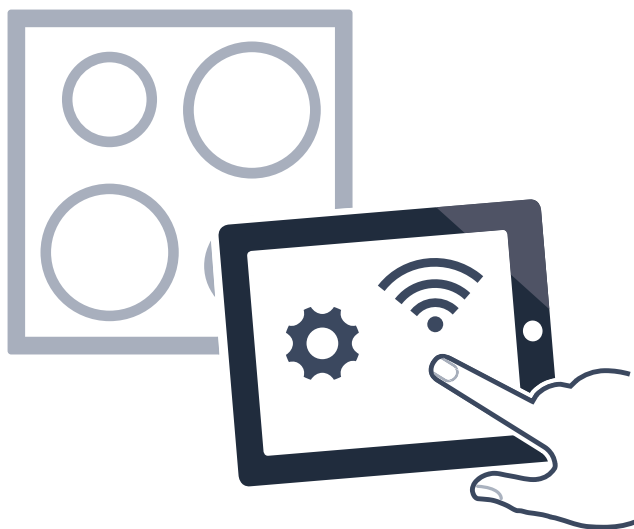



Upozornění:

Pokud nelze vytvořit připojení, spusťte znovu asistenta a přihlašte spotřebič k domácí síti manuálně.

7. Řiďte se výzvou v aplikaci a uveďte název sítě a heslo vaší domácí sítě (WLAN). Zobrazí se hlášení, že spotřebič lze spojit s aplikací.

8. Pro spuštění připojení k aplikaci stiskněte "Další".



Pokud bylo spojení úspěšné, zobrazí se příslušné hlášení. V hlavním panelu se zobrazí symbol . Symbol  se postupně rozsvítí, v závislosti na intenzitě spojení.

Nastavení Home Connect

Home Connect můžete kdykoliv přizpůsobit svým potřebám.

Pro zobrazení informací o síti a spotřebiči navigujte v základním nastavení vaší varné zóny k nastavení Home Connect.

Nastavení	Popis a volitelné možnosti
Nastavit pomocí asistenta	Varnou desku lze do domácí sítě přihlásit automaticky nebo manuálně. <ul style="list-style-type: none"> Nastavení s využitím Asistence (automatické připojení k domácí síti)*. Nastavení s funkcí Asistence: Žádná funkce WPS (manuální přihlášení do domácí sítě). Upozornění: Nastavení se zobrazí pouze tehdy, když je varná deska propojená s domácí sítí.
Spojit s aplikací	Můžete vytvořit připojení k jednomu nebo více účtům Home Connect. Upozornění: Nastavení se zobrazí pouze tehdy, když je varná deska propojená s domácí sítí.
Nastavení pomocí aplikace	Můžete nastavit povolení odesílání nastavení pro vaření. <ul style="list-style-type: none"> Vyp: V aplikaci je zobrazen aktuální stav varné desky. Zap*: Nastavení může aplikace zasílat do varné desky. Zasláná nastavení musí být potvrzena na varné desce. Upozornění: Nastavení se zobrazí pouze tehdy, když je varná deska propojená s domácí sítí.
Wi-Fi	Vysílací modul varné desky lze vypnout a odpojit tak připojení k WLAN. <ul style="list-style-type: none"> Deaktivováno: Vysílací modul vypnutý. Aktivováno*: Vysílací modul připojený. Upozornění: Nastavení se zobrazí pouze tehdy, když je varná deska propojená s domácí sítí.
Zrušení spojení se sítí	Uložená propojení s domácí sítí lze kdykoli zrušit. Upozornění: Nastavení se zobrazí pouze tehdy, když je varná deska propojená s domácí sítí.
Informace o spotřebiči	Zobrazí se informace o Home Connect a síti. Upozornění: Nastavení se zobrazí pouze tehdy, když je varná deska propojená s domácí sítí.

*Nastavení z výrobního závodu

Upozornění:

Nastavit pomocí asistenta se zobrazí pouze tehdy, pokud ještě neexistuje připojení k domácí síti. Všechna ostatní nastavení se zobrazí pouze tehdy, pokud již bylo vytvořeno připojení k domácí síti.

Symboly WLAN

Ukazatel WLAN v hlavním panelu se mění v závislosti na stavu a kvalitě připojení a dostupnosti serverů Home Connect.

Deaktivace WLAN

Pokud je aktivovaná Wi-Fi, můžete používat funkce Home Connect.

Upozornění:

V pohotovostním režimu je spotřeba energie max. 2 W.

- Pomocí symbolu  otevřete základní nastavení v menu rychlých voleb.
- Stiskněte nastavení "Home Connect".
- Stiskněte "Wi-Fi".

4. Zvolte Vyp .

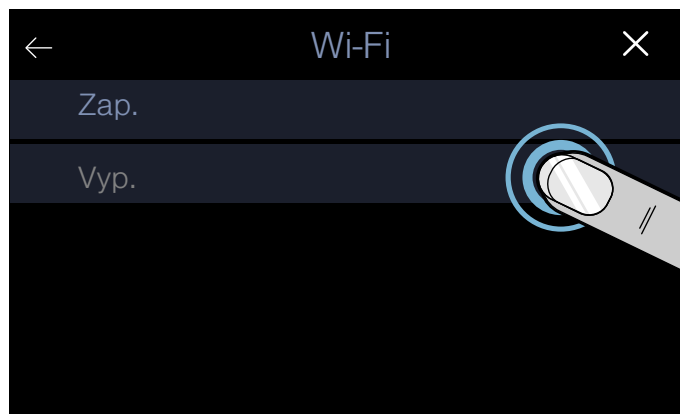

WLAN je deaktivovaná a na ovládacím panelu zhasne symbol .

Odpojit ze sítě

Varnou desku můžete od sítě kdykoliv odpojit.

Upozornění:

Pokud je varná deska odpojená ze sítě, nelze ji ovládat pomocí aplikace Home Connect.

1. Pomocí symbolu  otevřete základní nastavení v menu rychlých voleb.
2. Stiskněte nastavení "Home Connect".
3. Stiskněte Zrušení spojení se sítí.
4. Potvrďte pomocí "Další".

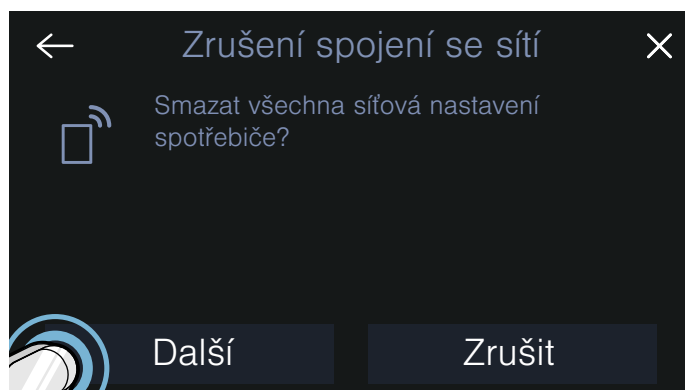

Spotřebič je odpojen od domácí sítě a na ovládacím panelu zhasne symbol .

Upozornění:

Připojení k síti se zruší také tehdy, pokud spotřebič vrátíte do nastavení z výrobního závodu.

Zapojení do sítě

1. Pomocí symbolu  otevřete základní nastavení v menu rychlých voleb.
2. Stiskněte nastavení "Home Connect".
3. Stiskněte "Nastavit pomocí asistenta" pro spuštění asistenta Home Connect.
4. Řiďte se pokyny podle → "Automatické přihlášení k domácí síti" nebo → "Manuální přihlášení k domácí síti".

Připojení k aplikaci

Pokud máte na mobilním zařízení nainstalovanou aplikaci Home Connect, můžete ji spojit s varnou deskou.

Upozornění

- Spotřebič musí být připojen k síti.
- Aplikace musí být otevřená a nastavená.
- Pokud je vytvořené přímé spojení s odsavačem par, odpojte varnou desku nejprve od domácí sítě a spusťte proces připojení znovu. → "Odpojit ze sítě" na straně 39 → "Zapojit do sítě" na straně 39

1. Pomocí symbolu  otevřete základní nastavení v menu rychlých voleb.
2. Stiskněte nastavení "Home Connect".
3. Zvolte Spojit s aplikací.

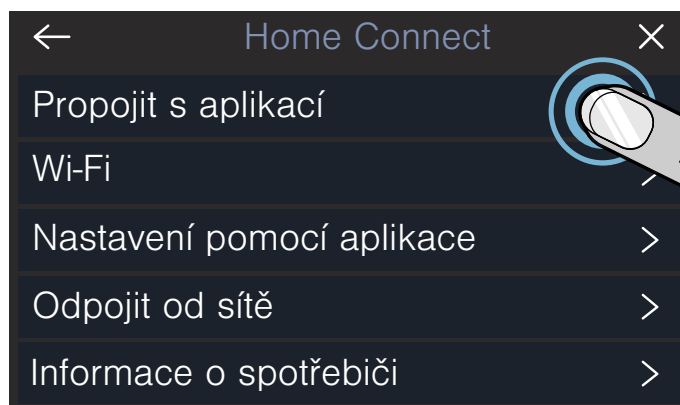

K varné desce můžete připojit také další účet Home Connect. Zvolte znovu Spojit s aplikací.

4. Pro ukončení procesu připojení postupujte podle pokynů v aplikaci.

Nastavení přes aplikaci

Aplikace Home Connect usnadňuje přístup k základním nastavením. Nastavení varných zón je možné odeslat do varné desky.

Upozornění

- Varná deska musí být zapnutá, ale všechny varné zóny musí být vypnuté.
- Ovládání na spotřebiči má vždy přednost. Pokud spotřebič obsluhujete napřímo, nemůžete ho obsluhovat přes aplikaci Home Connect.
- Spotřebič má při dodání aktivovaný přenos nastavení.
- Pokud je přenos nastavení deaktivovaný, v aplikaci Home Connect se zobrazují jen provozní stavy varné desky.

1. Pomocí symbolu  otevřete základní nastavení v menu rychlých voleb.
2. Stiskněte nastavení "Home Connect".
3. Nastavení pomocí aplikace.

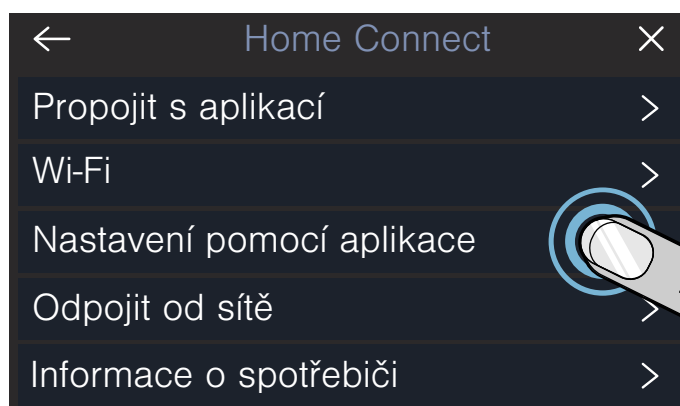

4. Pro aktivaci přenosu stiskněte Zap, pro deaktivaci přenosu stiskněte Vyp.

Potvrzení nastavení

Jakmile jsou nastavení přenesena na varnou zónu, zobrazí se na varné desce hlášení. Budete dotázáni, zda mají být nastavení převzata. Pro potvrzení nastavení stiskněte "Ano". Pro odmítnutí nastavení stiskněte "Zrušit".

Aktualizace softwaru

Pomocí funkce update softwaru varné desky aktualizujete software (např. optimalizace, odstraňování závad, bezpečnostně relevantní aktualizace). Předpokladem pro používání aplikace je, že jste zaregistrovaný uživatel, aplikace Home Connect je nainstalována na mobilním zařízení a je připojena k serveru Home Connect.

Jakmile je aktualizace softwaru k dispozici, aplikace Home Connect vás o tom informuje. Update softwaru můžete spustit přes aplikaci nebo varnou desku. Řiďte se pokyny na dotykovém displeji.

Po úspěšném stažení můžete provést instalaci pomocí aplikace Home Connect, pokud jste připojeni na místní síť.

Po úspěšné instalaci odešle aplikace Home Connect odpovídající informaci.

Upozornění

- Během stahování můžete varnou desku dále používat.
- V závislosti na osobním nastavení v aplikaci je možné aktualizaci softwaru stahovat také automaticky.
- V případě bezpečnostních aktualizací doporučujeme provést instalaci co možná nejrychleji.

Vzdálená diagnostika

V případě poruchy může zákaznický servis přistupovat k vašemu spotřebiči pomocí vzdálené diagnostiky.

Kontaktujte zákaznický servis a zajistěte, aby byl spotřebič spojený se serverem Home Connect, a zkontrolujte, zda je služba vzdálené diagnostiky dostupná ve vaší zemi.

Upozornění:

Další informace týkající se také dostupnosti služby vzdálené diagnostiky ve vaší zemi najdete v rubrice pro pomoc a podporu na webových stránkách Home Connect ve vaší zemi: www.home-connect.com

Upozornění k ochraně údajů

Při prvním spojení spotřebiče se sítí WLAN připojené k internetu přenesete váš spotřebič níže uvedené kategorie údajů na server Home Connect (první registrace):

- Jednoznačná identifikace spotřebiče (sestavující z kódů spotřebiče a MAC adresy vestavěného komunikačního modulu Wi-Fi).
- Bezpečnostní certifikát komunikačního modulu Wi-Fi (pro informačně-technické jištění spojení).
- Aktuální verze softwaru a hardwaru vašeho domácího spotřebiče.
- Stav případného předchozího resetování na nastavení z výroby.

Tato první registrace připraví používání funkcí Home Connect a je nutná teprve v okamžiku, kdy budete chtít funkci Home Connect poprvé použít.

Upozornění:

Upozorňujeme, že funkce Home Connect lze používat pouze ve spojení s aplikací Home Connect. Informace o ochraně údajů si můžete vyvolat v aplikaci Home Connect.

Prohlášení o shodě

Společnost BSH Hausgeräte GmbH tímto prohlašuje, že spotřebič s funkcí Home Connect splňuje základní požadavky a ostatní příslušná ustanovení směrnice 2014/53/EU.

Podrobné prohlášení o shodě RED najdete na internetu na www.siemens-home.bsh-group.com na stránce týkající se spotřebiče mezi doplňujícími dokumenty.



Pásmo 2,4 GHz: max. 100 mW

Pásmo 5 GHz: max. 100 mW

	BE	BG	CZ	DK	DE	EE	IE	EL
	ES	FR	HR	IT	CY	LV	LT	LU
	HU	MT	NL	AT	PL	PT	RO	SI
	SK	FI	SE	UK	NO	CH	TR	

5 GHz WLAN (Wi-Fi): pouze pro použití ve vnitřních prostorech

Ovládání ventilace

Tento spotřebič můžete spojit s vhodnou digestoří a ovládat tak funkce digestoře prostřednictvím varné desky.

Máte různé možnosti, jak spojit spotřebiče:

Home Connect

Pokud oba spotřebiče disponují funkcí Home Connect, pak je možné spojení spotřebičů pomocí aplikace Home Connect.

Oba spotřebiče lze ovládat pomocí aplikace a ovládacího panelu.

Řiďte dodanými podklady Home Connect a pokyny v kapitole Home Connect. → "Home Connect" na straně 36



Přímé spojení spotřebičů

Pokud spotřebič spojíte přímo s digestoří, lze digestoř ovládat pomocí varné desky. Spojení s domácí sítí nebo s aplikací není pro oba spotřebiče možné. Oba spotřebiče lze ovládat pomocí ovládacího panelu.

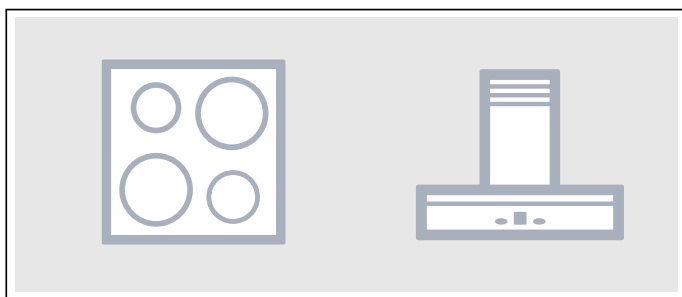

Spojení spotřebičů prostřednictvím domácí sítě

Tento druh spojení použijte, pokud s aplikací Home Connect není spojený žádný spotřebič nebo je s ní spojený jen jeden ze dvou spotřebičů.

Pokud jsou spotřebiče navzájem spojené prostřednictvím domácí sítě, můžete pro varnou desku používat jak ovládání digestoře, tak také Home Connect.

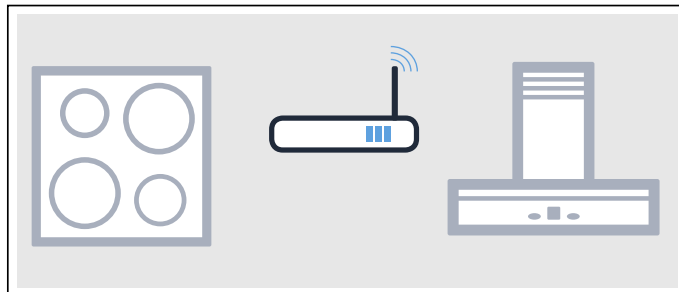

Upozornění

- Dodržujte bezpečnostní pokyny uvedené v návodu k použití digestoře a zajistěte, aby byly dodrženy i v tom případě, pokud budete spotřebič obsluhovat pomocí ovládání na varné desce. → "Důležité bezpečnostní pokyny" na straně 6
- Ovládání na digestoři má vždy přednost. V této chvíli není možné ovládání digestoře prostřednictvím varné desky.
- V pohotovostním režimu v síti je spotřeba energie max. 2 W.

Seřízení

Při seřízení spojení mezi varnou deskou a odsavačem par musí být varná deska zapnutá.

Přímé spojení

Ujistěte se, že je odsavač par vypnutý.

Dodržujte kapitolu "Připojení k varné desce" v návodu k použití k odsavači par.

Upozornění:

Pokud vaši varnou desku spojíte přímo s odsavačem par, pak již není možné spojení s domácí sítí, a aplikaci Home Connect nemůžete dále používat.

1. Pomocí symbolu  otevřete základní nastavení v menu rychlých voleb.
2. Zvolte nastavení Ovládání digest. cookConnect.
3. Stiskněte "Přímo spojit."
4. Během 2 minut zahajte propojování na odsavači par. Jakmile je varná deska připojena k odsavači par, zobrazí se příslušné hlášení. V hlavní nabídce se zobrazí symboly pro řízení odsavače par pomocí varné desky.

Spojení pomocí domácí sítě

Potřebujete router s funkcí WPS.

Je nezbytný přístup k routeru. Pokud tomu tak není, postupujte podle kroků pro „Přímé připojení“.

Nejprve zajistěte, aby byl odsavač par zapojený do stejné domácí sítě.

1. Pomocí symbolu  otevřete základní nastavení v menu rychlých voleb.
2. Zvolte nastavení Ovládání digest. cookConnect.
3. Stiskněte "Spojit síť".
4. Během 2 minut stiskněte tlačítko WPS na routeru. Pokud je varná deska připojená k domácí síti, zobrazí se odpovídající hlášení.
5. Během 2 minut zahajte propojování na odsavači par. Jakmile je varná deska připojená k odsavači par, zobrazí se příslušné hlášení. V hlavní nabídce se zobrazí symboly pro řízení odsavače par pomocí varné desky.

Upozornění:

Spojení je možné vytvořit jen tehdy, pokud jsou oba spotřebiče spojené s domácí sítí a nacházejí se v procesu připojování. Pokud doba pro proces připojování u jednoho nebo u obou spotřebičů již vypršela, zahajte nové připojování.

Odpojit ze sítě

Uložená připojení k domácí síti nebo odsavačem par můžete kdykoli zrušit.

1. Pomocí symbolu  otevřete základní nastavení v menu rychlých voleb.
2. Stiskněte nastavení "Ovládání digest."
3. Stiskněte "Zrušení spojení". Připojení bylo znovu obnoveno.

Ovládání digestoře pomocí varné desky

V základních nastaveních vaší varné desky můžete nastavit reakci vašeho odsavače par v závislosti na zapnutí a vypnutí varné desky nebo jednotlivých varných zón. → "Nastavení ovládání odsavače par" na straně 43

Další nastavení můžete provést skrze ovládací pole.

Nastavení ventilátoru

Aktivovat

1. V oblasti nastavení stiskněte symbol . Na displeji se zobrazí přednastavený stupeň ventilátoru.
 2. Volba požadovaného stupně ventilátoru. Pro volbu intenzivních stupňů stiskněte **int 1** nebo **int 2**.
- Ventilátor byl deaktivován.

Deaktivace

1. V oblasti nastavení stiskněte symbol .
 2. Zvolte stupeň ventilátoru 0.
- Ventilátor byl deaktivován.

Nastavení automatického režimu

Aktivovat

1. V oblasti nastavení stiskněte symbol .
 2. Zvolte **auto**.
Je aktivován automatický režim.
- Při vzniku par se ventilátor spustí automaticky.

Deaktivace

1. V oblasti nastavení stiskněte symbol .
2. Zvolte stupeň ventilátoru 0.
Automatický režim je deaktivován.

Nastavení osvětlení digestoře

Osvětlení odsavače par můžete zapínat a vypínat pomocí ovládacího panelu varné desky.

Stiskněte symbol  v hlavní nabídce.

Nastavení ovládání odsavače par

Ovládání odsavače par umístěné na varné desce můžete kdykoliv přizpůsobit svým potřebám.

Upozornění:

Nastavení se zobrazí pouze tehdy, pokud je spotřebič spojený s odsavačem par.

Ajustes	Descripción y opciones
Ovládání ventilátoru	Můžete nastavit, zda a jak se odsavač par po zapnutí varné desky spustí. <ul style="list-style-type: none"> ■ Vypnuto: V případě potřeby musíte odsavač par zapnout manuálně. ■ Zapnutí v automatickém režimu*: Odsavač par se zapne při zapnutí nezávislé varné zóny v automatickém režimu. ■ Zapnutí v manuálním režimu*: Odsavač par se zapne při zapnutí nezávislé varné zóny na pevně stanovený stupeň.
Doběh ventilátoru	Doběh odsavače par slouží k odstranění zbytkových pachů. Poté se odsavač par automaticky vypne. <ul style="list-style-type: none"> ■ Vyp. ■ Zapnutí v automatickém režimu* ■ Zapnutí v manuálním režimu ■ Žádná změna: Když varnou desku vypnete, tak se nastavení odsavače par nezmění.
Automatické zapnutí světla	Můžete nastavit, zda se má osvětlení odsavače par zapnout automaticky zároveň s varnou deskou. <ul style="list-style-type: none"> ■ Zap* - Osvětlení se zapne při zapnutí varné desky. ■ Vyp.
Automatické vypnutí světla	Můžete nastavit, zda se má osvětlení odsavače par zapnout automaticky zároveň s varnou deskou. <ul style="list-style-type: none"> ■ Deaktivováno* ■ Aktivováno: Osvětlení se vypne při vypnutí varné desky.
Zrušení spojení	Uložená propojení s domácí sítí a s odsavačem par můžete kdykoli zrušit.
*Nastavení z výrobního závodu	

Maximální příkon

Pomocí funkce Maximální příkon lze nastavit celkový výkon varné desky.

Varná deska je nastavená z výrobního závodu. Maximální příkon je uveden na typovém štítku. Pomocí funkce powerManagement lze změnit hodnotu podle požadavků příslušné elektroinstalace.

Aby nedošlo k překročení nastavené hodnoty, tak je varná deska vybavena řadou komponentů zajišťujících automatické rozdělení momentálního výkonu mezi zapnuté varné zóny.

Pokud je funkce Maximální příkon aktivní, může výkon varné zóny občas klesnout pod jmenovitou hodnotu. Když je varná zóna zapnutá a dosáhne maximálního výkonu, zobrazí se na ukazateli příslušné hlášení. Spotřebič sám reguluje a volí nejvyšší možný stupeň ohřevu.

Pro další informace o změnách celkového výkonu nahlédněte do kapitoly → "Základní nastavení"

Čištění

Vhodné čisticí a ošetřovací prostředky obdržíte u zákaznického servisu nebo v našem internetovém obchodě.

Varná deska

Čištění

Varnou desku čistěte po každém vaření. Zabráníte tak připečení ulpívajících zbytků. Varnou desku čistěte teprve, když zhasne ukazatel zbytkového tepla.

Varnou desku čistěte vlhkým hadříkem a poté ji osušte hadrem, aby se nevytvořily skvrny od vodního kamene.

Používejte pouze čisticí prostředky, které jsou vhodné pro varné desky tohoto druhu. Řiďte se údaji výrobce uvedenými na obale výrobku.

V žádném případě nepoužívejte:

- nezředěné prostředky na mytí nádobí
- čisticí prostředky pro myčku nádobí
- abrazivní prostředky
- agresivní čisticí prostředky, jako spreje na pečicí trouby nebo odstraňovače skvrn
- drsné houbičky
- vysokotlaké čističe nebo parní čističe

Úporné nečistoty odstraníte nejlépe škrabkou na sklo, která se prodává. Řiďte se pokyny výrobce.

Vhodné škrabky na sklo obdržíte u zákaznického servisu nebo v našem internetovém obchodě.

Dobrych výsledků dosáhnete pomocí speciálních houbiček na čištění sklokeramických varných desek.

Možné skvrny

Vodní kámen a zbytky vody	Vyčistěte varnou desku, jakmile vychladne. Můžete použít vhodný čisticí prostředek na sklokeramické varné desky.*
Cukr, zbytky rýže nebo plast	Okamžitě vyčistěte. Použijte škrabku na sklo. Pozor: nebezpečí popálení.*

* Poté vyčistěte vlhkým hadříkem a osušte hadrem.

Upozornění: Nepoužívejte čisticí prostředky, dokud je varná deska horká, mohly by tak vzniknout skvrny. Zkontrolujte, zda jste odstranili všechny zbytky použitého čisticího prostředku.

Rám varné desky

Abyste zabránili poškození rámu varné desky, řiďte se následujícími pokyny:

- Používejte pouze teplý mycí roztok.
- Nové mycí hadříky před použitím důkladně propláchněte.
- Nepoužívejte drhnoucí nebo ostré čisticí prostředky.
- Nepoužívejte škrabku na sklo nebo špičaté předměty.

Často kladené otázky a odpovědi (FAQ)

Použití

Na displeji se nezobrazuje žádný ukazatel

Možná je nesprávně nastavený jas. Podívejte se na displej shora a nastavte jas pomocí základních nastavení. Další informace o nastavení najdete v kapitole → "Základní nastavení"

Na hlavním displeji se zobrazí varování a zazní akustický signál

Odstraňte z ovládacího panelu tekutiny nebo zbytky pokrmů. Odstraňte všechny předměty, které leží na ovládacím panelu. Návod na deaktivaci akustického signálu najdete v kapitole → "Základní nastavení"

Zvuky

Proč jsou během vaření slyšet zvuky?

V závislosti na vlastnostech dna nádoby mohou při provozu varné desky vznikat určité zvuky. Tyto zvuky jsou normální a patří k indukční technologii. Nejsou známkou závady.

Možné zvuky:

Hluboké bzučení jako u transformátoru:

Vzniká při vaření na vysoký stupeň ohřevu. Zvuk zmizí nebo bude tišší, když snížíte stupeň ohřevu.

Tiché bzučení:

Nádoba je možná příliš malá nebo není vhodná pro indukční vaření. Přesuňte nádobu na jiné místo na varné zóně nebo použijte větší nádobu.

Tiché pískání:

Vzniká, když je nádoba prázdná. Zvuk utichne, jakmile dáte do nádoby vodu nebo potraviny.

Vysoké pískavé zvuky:

Mohou vznikat, když se současně používají dvě varné zóny na nejvyšší stupeň ohřevu. Toto pískání zmizí nebo bude tišší, když snížíte stupeň ohřevu.

Praskání:

Vzniká u nádob z různých materiálů nad sebou nebo při současném použití nádob různé velikosti a z různých materiálů. Hlasitost zvuku se může lišit podle množství a způsobu přípravy pokrmů.

Zvuk ventilátoru:

Varná deska je vybavená ventilátorem, který se zapíná při vysokých teplotách. Ventilátor může běžet dál i po vypnutí varné desky, pokud je změřená teplota ještě příliš vysoká.

Cvakání:

Občasné cvaknutí při aktivaci nebo přesunutí nádoby je naprosto normální. Příležitostně mohou vznikat zcela náhodné zvuky, které nesouvisí s nádobám.

Nádobí

Které nádoby jsou vhodné pro indukční varnou desku?

Informace o nádobách, které jsou vhodné pro indukční vaření, najdete v kapitole → "*Indukční vaření*"

Proč varná deska nehřeje?

Zajistěte, aby byla nádoba vhodná pro indukční vaření. Informace o druhu, velikosti a umístění nádob najdete v kapitole → "*Indukční vaření*"

Proč trvá tak dlouho, než se nádoba ohřeje, resp. proč se neohřeje správně, ačkoli je nastavený vysoký stupeň ohřevu?

Zajistěte, aby byla nádoba vhodná pro indukční vaření. Informace o druhu, velikosti a umístění nádob najdete v kapitole → "*Indukční vaření*"

Zobrazení nádoby na dotykovém displeji neodpovídá velikosti ani tvaru skutečné nádoby

Zobrazení nádoby na dotykovém displeji slouží pouze k orientaci.
Zajistěte, aby nádoba stála zcela uvnitř varné zóny.

Na varné zóně stojí nádoba, která se nezobrazuje na dotykovém displeji

Na varné zóně stojí víc než 8 nádob.
Nádoba je příliš malá: Doporučujeme průměry od 90 do 340 mm.
Použijte velkou nádobu nebo nádobu, která je vhodná pro indukci, nebo změňte rozmístění nádob na varné zóně. Informace o nádobách, které jsou vhodné pro indukční vaření, najdete v kapitole → "*Indukční vaření*"

Na varné zóně stojí dvě nádoby. Na dotykovém displeji se však zobrazuje jen jedna nádoba.

Když postavíte dvě nádoby těsně vedle sebe na varnou zónu, může dojít k tomu, že je dotykový displej zobrazí jako jednu nádobu.
Postavte nádoby dál od sebe tak, aby dotykový displej zobrazil dvě jednotlivé nádoby.

Na varné zóně stojí jedna nádoba. Na dotykovém displeji se však zobrazují dvě nebo více nádob.

Je možné, že dno nádoby je zdeformované nebo má vzor, nebo tato nádoba není vhodná pro indukční vaření.
Zkontrolujte, zda má nádoba rovné dno, a opět ji postavte na varnou plochu. Informace o druhu, velikosti a umístění nádoby najdete v kapitole → "*Indukční vaření*"

Ne každou nádobu, která se nachází na varné desce, lze aktivovat.

Na varnou desku můžete postavit až 8 varných nádob, ale můžete současně vařit pouze v 6 rovnoměrně rozmístěných nádobách.
Informace o umístění varných nádob naleznete v kapitole → "*Indukční vaření*".
Na každé straně můžete vařit až ve 3 varných nádobách. Pokud se nádoba nachází ve středu varné desky nebo je příliš velká, omezuje tím počet aktivních varných nádob.
Informace o umístění varných nádob naleznete v kapitole → "*Indukční vaření*".
Jedna z varných nádob není vhodná pro indukční vaření. Na dotykovém displeji se objeví vedle této nádoby symbol .
Informace o nádobách vhodných pro indukční vaření naleznete v kapitole → "*Indukční vaření*".
Byl překročen maximální příkon spotřebiče nebo je aktivováno nastavení Maximální příkon.
Zkontrolujte instalaci a správně nastavte Maximální příkon. Viz kapitola → "*Základní nastavení*"

Stupeň ohřevu nelze zvýšit.

Bylo dosaženo maximálního příkonu spotřebiče nebo je aktivované nastavení Maximální příkon.
Změňte rozmístění nádob na varné desce. Zkontrolujte instalaci a správně nastavte Maximální příkon. Viz kapitola → "*Základní nastavení*"

Senzor vaření není k dispozici.

Bylo dosaženo maximálního příkonu spotřebiče nebo je aktivované nastavení Maximální příkon.
Chcete-li použít senzor vaření, snižte stupeň ohřevu nebo zcela vypněte varnou zónu. Změňte rozmístění nádob na varné desce. Zkontrolujte instalaci a správně nastavte Maximální příkon. Viz kapitola → "*Maximální příkon*"

Při intenzivním používání se prodlužuje doba vaření.

Může to souviset s tím, že interní ochranné mechanismy zabraňují přehřátí varné desky.
Zkuste změnit polohu nádoby.

Uvnitř nádoby dochází k nestejněm tvorbě bublinek.

Podle vybraného stupně ohřevu, druhu nádoby nebo kombinace s jinými nádobami může docházet k nestejněm tvorbě bublinek.
Nemá to vliv na teplotu ani postup vaření.

Informace o druhu, velikosti a umístění nádoby najdete v kapitole → "*Indukční vaření*"

Čištění**Jak se varná deska čistí?**

Optimálních výsledků dosáhnete použitím speciálních čisticích prostředků na sklokeramiku. Nepoužívejte ostré ani abrazivní čisticí prostředky, čisticí prostředky do myčky nádobí (koncentráty) ani drsné drátěnky.

Další informace k čištění a ošetřování varné desky najdete v kapitole → "*Čištění*"

Domácí síť**Proč nelze připojit varnou desku do domácí sítě po stisknutí tlačítka WPS na routeru?**

Po výběru volitelné možnosti automatického připojení stiskněte v následujících 2 minutách tlačítko WPS na routeru.

Pokud tato doba uplynula, znovu začněte s vytvářením připojení. Pokud problémy přetrvávají, vraťte spotřebič do továrního nastavení, viz kapitola → "*Základní nastavení*".

Proč se mobilní zařízení nepřihlašuje do sítě Home Connect?

Připojte pomocí SSID HomeConnect a hesla HomeConnect.

Zajistěte, aby byly správně zadány všechny znaky a rozlišujte malá a velká písmena.

? Co dělat v případě poruchy?

Jestliže se vyskytne porucha, často se jedná jen o maličkost. Než zavoláte zákaznický servis, věnujte pozornost následujícím upozorněním a tipům.

Upozornění, varování a chybová hlášení

Pokud se vyskytne problém, na displeji se automaticky zobrazí upozornění, varování nebo chybová hlášení. Pro odstranění problému postupujte podle pokynů na dotykovém displeji.

Upozornění

- U některých varování se zobrazí chybový kód. Pokud je to nutné, sdělte zákaznickému servisu kód chyby.
- Pokud se vyskytne porucha, spotřebič se nepřepne do režimu Standby.

Tipy

Problém	Odstranění problému
Varnou desku nelze zapnout.	Podle jiných elektrických spotřebičů zkontrolujte, zda v přívodu elektrického proudu nedošlo ke zkratu. Zkontrolujte, zda je spotřebič zapojený podle schématu zapojení. Pokud nelze poruchu odstranit, informujte zákaznický servis.
Dotykový displej nereaguje nebo je zablokovaný.	Ovládací panel je vlhký nebo se na něm nachází nějaký předmět. Osušte ovládací panel nebo odstraňte předmět.
Nelze zvýšit stupeň ohřevu varné zóny.	Byl omezen celkový výkon varné desky. Upravte celkový výkon pod nabídkou Maximální příkon v základních nastaveních. Příliš velká varná nádoba může ovlivnit maximální stupeň ohřevu na stejné polovině varné desky. Varnou nádobu znovu umístěte.
Pokud se na dotykovém displeji nachází nějaký předmět, zazní akustický signál.	Odstraňte předmět a varnou desku znovu nastavte. Na ovládací panel nestavte žádné horné nádoby.
Varná deska reaguje nezvykle nebo ji nelze správně ovládat.	Pomocí domovní pojistky nebo jističe v pojistkové skříni vypněte spotřebič. Počkejte několik sekund a spotřebič znovu zapněte.
Elektronika je přehřátá a vypnula příslušnou varnou zónu. Elektronika se přehřála a vypnula všechny varné zóny.	Počkejte, dokud elektronika dostatečně nevychladne. Jakmile ukazatel poruchy zhasne, můžete pokračovat ve vaření.
V oblasti ovládacího panelu se nachází horká nádoba. Z důvodu ochrany elektroniky se varná zóna vypnula.	Odstraňte příslušnou nádobu. Počkejte několik sekund. Jakmile ukazatel poruchy zhasne, můžete pokračovat ve vaření.
Varná zóna je přehřátá a z důvodu ochrany pracovní plochy se vypnula.	Počkejte, dokud elektronika dostatečně nevychladne. Poté varnou zónu opět zapněte.
Nelze aktivovat funkci přenosu nastavení.	Aktivní nádoba byla odstraněna ze své pozice a místo ní byla umístěna nádoba o jiné velikosti. Otestujte se stejnou nádobou.
Varná deska byla v provozu dlouhou dobu a bez přerušení.	Je aktivované automatické bezpečnostní vypnutí. Viz kapitola → "Automatické vypnutí"
Nesvíí boční světelné pruhy activeLight.	Informujte zákaznický servis.
Senzor vaření je přehřátý a varná zóna se vypnula. E8202	Počkejte, dokud teplotní senzor dostatečně nevychladne. Poté znovu aktivujte funkci.
Senzor vaření je přehřátý a sousedící varné zóny se vypnuly. E8203	Pokud senzor vaření nepoužíváte, vyjměte ho z nádoby a umístěte ho daleko od ostatních varných zón nebo zdrojů tepla. Znovu zapněte varné zóny.
Baterie senzoru vaření je téměř vybitá. E8204	Vyměňte baterii 3V CR2032. Viz kapitola → "Výměna baterie"
Připojení k senzoru vaření se přerušilo. E8205	Funkci vypněte a poté znovu zapněte.
Senzor vaření je porouchaný/vadný. E8206	Informujte zákaznický servis.
Ukazatel senzoru vaření nesvíí a senzor nereaguje.	Vyměňte baterii 3V CR2032. Viz kapitola → "Výměna baterie" Pokud problém přetrvává, podržte 8 - 10 sekund stisknutý symbol na senzoru vaření a senzor propojte znovu s varnou deskou. Viz kapitola → "Spojení bezdrátového teplotního senzoru s ovládacím panelem" Pokud problém přetrvává, informujte zákaznický servis.
Ukazatel na senzoru dvakrát zabliká. Baterie senzoru vaření je téměř vybitá. Příští proces vaření se může z důvodu vybité baterie přerušit.	Vyměňte baterii 3V CR2032. Viz kapitola → "Výměna baterie"

Problém	Odstranění problému
Ukazatel na senzoru třikrát zabliká. Připojení k senzoru vaření se přerušilo.	Podržte 8 - 10 sekund stisknutý symbol na senzoru vaření a senzor propojte znovu s varnou deskou. Viz kapitola → "Spojení bezdrátového teplotního senzoru s ovládacím panelem"
Varná deska se nemůže spojit s domácí sítí nebo odsavačem par. E7010	Vypněte a znovu zapněte varnou desku. Pokud se problém objeví znovu, informujte zákaznický servis.
Provozní napětí není správné a je mimo normální provozní rozsah. E9000/E9010	Kontaktujte dodavatele elektrického energie.
Varná deska není správně připojená U400	Odpojte varnou desku z elektrické sítě. Zkontrolujte, zda je varná deska připojená podle schématu zapojení.

Předváděcí režim

Když se na displeji zobrazí **DEMO MODE**, je aktivní předváděcí režim. V předváděcím režimu spotřebič nehřeje. Odpojte spotřebič od napájení. Počkejte několik sekund a spotřebič znovu zapojte. Poté během 3 minut po zapnutí deaktivujte předváděcí režim v základních nastaveních.

Zákaznický servis

Potřebuje-li váš spotřebič opravu, obraťte se na náš servis. Vždy najdeme vhodné řešení, aby nedocházelo ke zbytečným výjezdům servisních techniků.

Číslo E a číslo FD

Potřebujete-li náš servis, uveďte číslo E a číslo FD spotřebiče.

Typový štítek s těmito čísly najdete:

- V dokladu spotřebiče.
- Na spodní části varné desky.

Číslo E najdete také na skleněné ploše varné desky. V základním nastavení si můžete ověřit seznam zákaznických servisů a číslo FD. Viz k tomu kapitolu → "*Základní nastavení*".

Mějte na paměti, že návštěva servisního technika není v případě chybné obsluhy bezplatná ani během záruční doby.

Kontaktní údaje všech zemí pro nejbližší zákaznický servis najdete zde, případně v příloženém seznamu zákaznických servisů.

Objednávka opravy a poradenství při poruchách

CZ 251.095.546

Důvěřujte kompetentnosti výrobce. Tím si zajistíte, že oprava bude provedena vyškolenými servisními technikami, kteří mají k dispozici originální náhradní díly pro váš spotřebič.

BSH Hausgeräte GmbH
Carl-Wery-Str. 34, 81739 München
GERMANY

siemens-home.bsh-group.com

Vyrobena BSH Hausgeräte GmbH v licenci k ochranné známce Siemens AG.



9001391547
980831(00)